

Nice

IT4WIFI

CE
EAC



BusT4 - WiFi Interface

- EN** - Instructions and warnings for installation and use
- IT** - Istruzioni ed avvertenze per l'installazione e l'uso
- FR** - Instructions et avertissements pour l'installation et l'utilisation
- ES** - Instrucciones y advertencias para la instalación y el uso
- DE** - Installierungs-und Gebrauchsanleitungen und Hinweise
- PL** - Instrukcje i ostrzeżenia do instalacji i użytkowania
- NL** - Aanwijzingen en aanbevelingen voor installatie en gebruik

Nice

ENGLISH

Instructions translated from Italian

GENERAL WARNINGS:
SAFETY - INSTALLATION - USE

CAUTION – During the device's installation, it is important to strictly observe all the instructions contained in this manual. In case of doubts of any nature, do not proceed with the installation and contact the Nice Technical Assistance Service for clarifications.

CAUTION – Important information: store these instructions for any future product maintenance interventions and disposal of the device.

CAUTION – All device installation, connection, programming and maintenance operations must be car-

ried out exclusively by a qualified technician!

- Do not open the device's protective casing as it contains non-serviceable electrical circuits.
- Do not modify any part of the device. Operations other than those specified may only cause malfunctions. The manufacturer declines all liability for damage caused by makeshift modifications to the product.
- Do not place the device near sources of heat nor expose it to open flames. These actions may damage the product and cause malfunctions.
- The product is not intended for use by persons (including children) with reduced physical, sensory or mental abilities, or who lack adequate experience or knowledge, unless supervised or instructed on how to use the product by a person responsible for their safety.
- Make sure that children do not play with the product.
- Also check the warnings in the instruction manuals of the motor to which the product is connected.
- Handle the product with care: avoid crushing, knocks or falls as it could get damaged.

- The product's packaging material must be disposed of in conformity with the local regulations.
- The product must be used indoors or in an environment protected from atmospheric agents.

Operation is subject to the following two conditions: (1) this device may not cause interference, and (2) this device must accept any interference, including interference that may cause undesired operation of the device.

1

PRODUCT DESCRIPTION AND INTENDED USE

⚠ CAUTION! – This manual only describes the device's basic functions. For any additional information, consult the complete manual available on the website www.niceforyou.com

⚠ CAUTION! – Any use other than that specified herein or in environmental conditions other than those stated in this manual is to be considered improper and is strictly forbidden!

The IT4WIFI accessory is a device that – by means of Wi-Fi communication – allows for controlling the movement and status of Gate&Door-type Nice automations compatible with the BusT4 (Opera) protocol.

Before proceeding with the product's installation, make sure to have the following:

- 1 Nice automation control unit of the Gate&Door catalogue equipped with BusT4 port or connector for IBT4N
- 1 Wi-Fi b/g Access Point (2.4GHz, channel range: 1-11) that supports the Apple Bonjour service (refer to the user manual of the Access Point)
- 1 iPhone with iOS 13.0 system (or later versions) or 1 smartphone with Android 10 (or later versions)

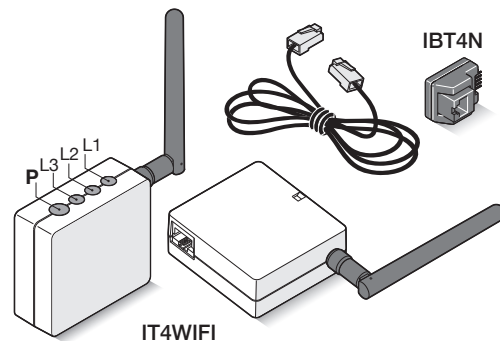

The kit includes:

- IT4WIFI device
- IBT4N interface
- RJ-11 telephone cord (6 positions - 4 contacts)

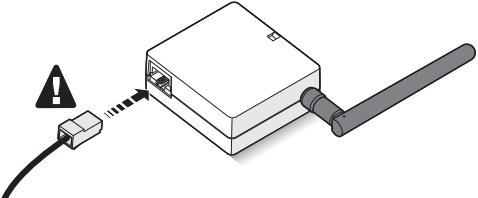
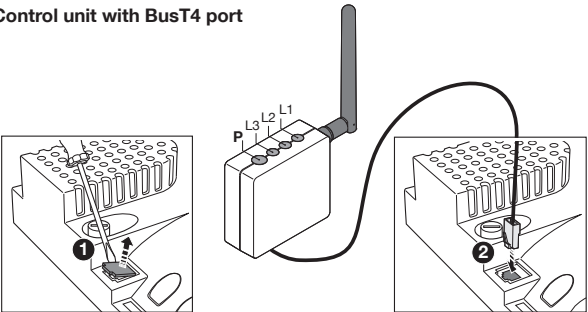

⚠ CAUTION! – Before proceeding with the installation, make sure that the place where the IT4WIFI is installed is covered by the domestic Wi-Fi AP signal.

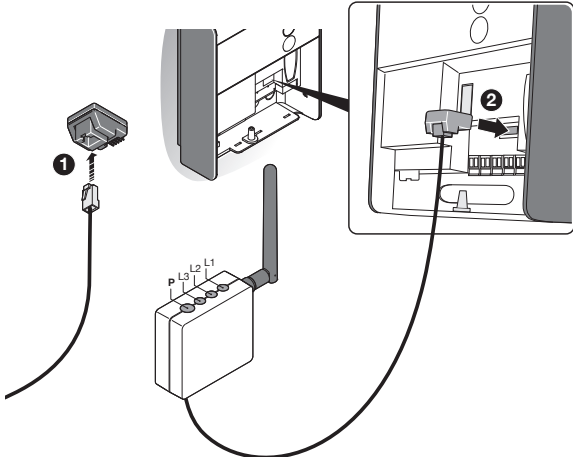
01.	<p>Disconnect the power supply to the automation's control unit</p> <p style="text-align: center;">OFF</p> 
02.	<p>On the IT4WIFI device, insert the connector of the cable provided into the BusT4 port</p> <p>⚠ CAUTION! – Only use the cable provided! Do not use other types of cables</p> 
03.	<p>Control unit with BusT4 port</p> 

	<p>Control unit with IBT4N port</p> <p>⚠ Caution! If the IBT4N is inserted incorrectly, it may permanently damage the control unit!</p> 
04.	<p>Power the automation's control unit</p> <p style="text-align: center;">ON</p> 
05.	<p>The IT4WIFI has been correctly installed only if the L3 LED is a steady green. The L2 LED may remain red for a few seconds and then flash green. If this does not happen, disconnect the device and reconnect it after a few seconds.</p>

3

OPERATING TECHNOLOGY

Before configuring the IT4WIFI through the app, select the technology to be used: the accessory is compatible with either the HomeKit or the MyNice technology (Table 1 describes the main features). **These two technologies cannot function simultaneously.**

- With an iPhone, either the HomeKit or the MyNice technology can be used (Table 1).
- With an Android smartphone, only the MyNice technology can be used (Table 1).

⚠ The technology chosen by the first user must be maintained by subsequent users. The type of technology can only be modified by resetting the device (Chapter 5).

⚠ The first user to be associated with the IT4WIFI becomes the device's administrator and can invite/enable subsequent users who desire controlling the IT4WIFI.

Table 1 - Select the technology

	HomeKit technology	MyNice technology
Mobile devices supported	- iPhone with iOS 10.0 or later versions	- iPhone with iOS 13.0 or later versions - smartphone with Android 10 or later versions
Compatible apps	Apple "Home" app available in iOS 10.0 (or later versions)	Nice "MyNice" app available on Google Play for smartphones with Android system or available on Apple Store for iPhone with iOS system 
Main features	- Compatible with Garage Door-type Nice control units that use the BusT4 protocol (Opera) - Available controls: Open, Stop, Close - Compatible with Siri - Remote-controllable (see chapter 4.1)	- Compatible with all Gate&Door-type Nice control units that use the BusT4 protocol (Opera) - Available controls: all those involving movement, including partial opening - Compatible with Alexa and Google Home - Remote-controllable (with active connection to the Internet) without the need for other devices

⚠ Caution! - To use Siri and IT4WIFI remotely, the AP must be connected to the Internet

4

INITIAL SET-UP

To configure the IT4WIFI with the HomeKit technology:

- to use the Apple "Home" app, visit the website <https://support.apple.com/en-us/HT204893>

⚠ The "Home" app can manage all HomeKit-enabled accessories.

To configure the IT4WIFI with the MyNice in Android technology:

- download the "MyNice" app from Google Play then follow the instructions described in **Chapter 4.1 - Table 2**

To configure the IT4WIFI with the MyNice in iOS technology:

- download the "MyNice" app from Apple Store then follow the instructions described in **Chapter 4.2 - Table 3**



4.1 - Initial set-up with MyNice (Android) technology

To run the procedure, the person must be near the IT4WIFI device, led L3 must be lit steady green and led L2 flashing green. Should this not be the case, run the Reset procedure (Chapter 5). Moreover, ensure that the smartphone is connected to a Wi-Fi network that supports the Bonjour service.

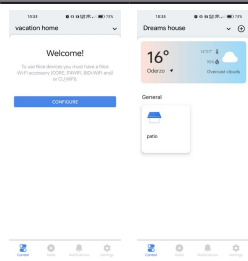
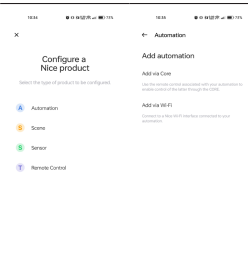

Table 2 - Smartphone with Android 10 operating system and later versions

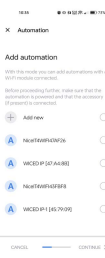
<p>01. Open the “MyNice” app and select CONFIGURE button if no automation are configured or press the + button otherwise.</p>	
<p>02. Select add an “Automation” and then “Add via Wi-Fi”. On next view select “Add IT-4WIFI”.</p>	

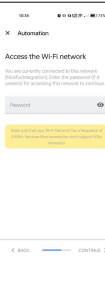
<p>03.</p>	<p>Select “Add new”, unless your accessory is already listed from network available device, because Wi-Fi was already configured and tap CONTINUE.</p> 
<p>04.</p>	<p>Enter accessory MAC address (last 6 digits as highlighted), printed on product label, and tap CONTINUE. Enter setup code (8 numbers inside rectangle), printed on product label, and tap CONTINUE.</p>  
<p>05.</p>	<p>Enter the password of the network to which the accessory must be connected. That network name is shown in the app view. If different, please connect smartphone on correct Wi-Fi network and app will update the network name. It is important to carefully check that the password have been entered correctly. After selecting the CONTINUE on the bottom right-hand side, wait roughly 2 minutes for the procedure to terminate.</p> 

<p>06.</p>	<p>Enter automation name and select its environment or room. If environment is not yet defined, you can change it later. Save automation with “Save” button.</p> 
<p>07.</p>	<p>Now you can control your automation from dashboard with a short tap or entering in commands list with long tap. From settings you can change accessory settings and remove automation.</p> 

⚠ If the procedure described does not terminate successfully, check that the requirements indicated at the beginning of the manual are satisfied, run the IT4WIFI reset procedure using the P button (Chapter 5) then try again.

4.2 - Initial set-up with MyNice (iOS) technology

To run the procedure, the person must be near the IT4WiFi device, led L3 must be lit steady green and led L2 flashing green. Should this not be the case, run the Reset procedure (Chapter 5). Moreover, ensure that the smartphone is connected to a Wi-Fi network that supports the Bonjour service.



MyNice - iOS



Table 3 - iPhone with iOS 13.0 operating system and later versions

<p>01. Open the “MyNice” app and select Configure button if no automation are configured or press the + button otherwise.</p>	
<p>02. Select add an “Automation” and then “Add via Wi-Fi”. On next view select “Add IT-4WIFI”.</p>	
<p>03. Select “Next”, unless your accessory is already listed from network available device, because Wi-Fi was already configured and tap Continue.</p>	

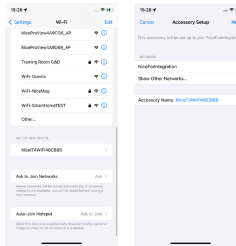
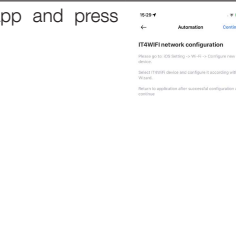
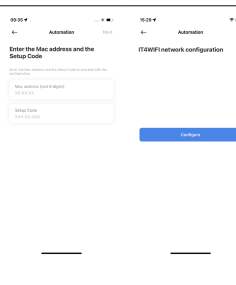
<p>04. Only if the accessory is new. Go on the Wi-Fi settings of the phone and select the IT4WIFI. After that select the network you want it to join and press “Next”.</p>	
<p>05. Go back to the app and press “Continue”.</p>	
<p>06. Enter accessory MAC address (last 6 digits as highlighted), printed on product label. Enter setup code (8 numbers inside rectangle), printed on product label, and tap Continue. After that tap Configure.</p>	

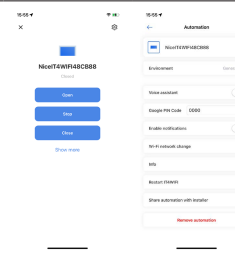
<p>07. Enter automation name and select its environment or room. If environment is not yet defined, you can change it later. Save automation with “Save” button.</p>	
<p>08. Now you can control your automation from dashboard with a short tap or entering in commands list with long tap. From settings you can change accessory settings and remove automation.</p>	

⚠ If the procedure described does not terminate successfully, check that the requirements indicated at the beginning of the manual are satisfied, run the IT4WIFI reset procedure using the P button (Chapter 5) then try again.

5

RESET

- 01.** To completely reset the IT4WIFI set-up, press and hold button P (for roughly 10 seconds)

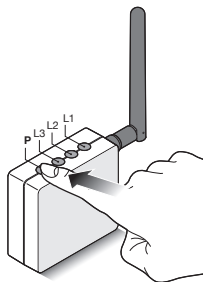

- 02.** When leds L1, L2 and L3 turn red and start flashing, release the button

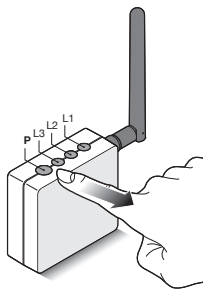

- 03.** Once they stop flashing, the IT4WIFI will restart and led L3 will be lit steady green and L2 flashing green

With this type of reset, the Wi-Fi credentials, all users and any timer-based functions will be deleted from the IT4WIFI's memory.

For other types of reset, refer to the complete manual.

6

TECHNICAL SPECIFICATIONS

⚠ WARNINGS: • All technical specifications stated herein refer to an ambient temperature of 20°C (± 5°C). • Nice S.p.A. reserves the right to modify its products at any time when deemed necessary, while nonetheless maintaining their intended use and functionality.

IT4WIFI	
Input	
Voltage	24 V
Current	30 mA
Max power input	700 mW
Wi-Fi interface	
Type	802.11 b/g/n – 2.4 GHz
Power	14 dBm to the connector
Security	OPEN/WEP/WPA-PSK/WPA2-PSK
Antenna connector	SMA
Environment	
Operating temperature	-20°C ... +50°C
Storage temperature	-25°C ... +70°C
Humidity	15% - 85%
Protection rating	IP 30
Dimensions	58 mm x 63 mm x 24 mm (excluding SMA and antenna)
Weight	60 g

7 PRODUCT DISPOSAL

This product is made of various types of materials, some of which can be recycled while others must be scrapped. Seek information on the recycling and disposal systems envisaged by local regulations in your area for this product category.

⚠ CAUTION! - Some parts of the product may contain polluting or hazardous substances which, if released into the environment, constitute serious environmental and health risks.



As indicated by the adjacent symbol, the product may not be disposed of together with domestic waste. Sort the materials for disposal, according to the methods envisaged by current legislation in your area, or

return the product to the retailer when purchasing an equivalent product.

⚠ WARNING! - Local regulations may envisage the application of heavy fines in the event of improper disposal of this product.

8 LEGAL NOTICE

Apple, iPhone, Bonjour, Apple TV, Siri are trademarks of Apple Inc., registered in the U.S. and other countries. HomeKit is a trademark of Apple Inc. App Store is a service trademark of Apple Inc. Android is a trademark of Google Inc.

The Wi-Fi CERTIFIED Logo is a certification mark of the Wi-Fi Alliance.

Use of the Works with Apple HomeKit logo means that an electronic accessory has been designed to connect specifically to iPod touch, iPhone, or iPad, respectively, and has been certified by the developer to meet Apple performance standards. Apple is not responsible for the operation of this device or its compliance with safety and regulatory standards.

9 SIMPLIFIED EU DECLARATION OF CONFORMITY

Hereby, NICE S.p.A., declares that the radio equipment type IT4WIFI, is in compliance with Directive 2014/53/EU.

The full text of the EU declaration of conformity is available at the following internet address:

<https://www.niceforyou.com/en/support>.

COMPLIANCE WITH THE FCC RULES (PART 15) AND RSS-210 RULES

This device complies with Industry Canada's licence-exempt RSS-210s, and with Part 15 of the FCC rules of the United States of America. Operation is subject to the following two conditions: (1) this device.

ITALIANO

Istruzioni originali

AVVERTENZE GENERALI: SICUREZZA - INSTALLAZIONE - USO

ATTENZIONE – Durante l'installazione del dispositivo è importante seguire attentamente tutte le istruzioni riportate in questo manuale. Non procedere con l'installazione se si hanno dubbi di qualunque natura e richiedere eventuali chiarimenti al Servizio Assistenza Nice.

ATTENZIONE – Istruzioni importanti: conservare queste istruzioni per eventuali interventi futuri di manutenzione o di smaltimento del dispositivo.

ATTENZIONE – Tutte le operazioni di installazione, di

collegamento, di programmazione e di manutenzione del dispositivo devono essere effettuate esclusivamente da un tecnico qualificato!

- Non aprire il guscio di protezione del dispositivo perché contiene circuiti elettrici non soggetti a manutenzione.
- Non eseguire modifiche su nessuna parte del dispositivo. Operazioni non permesse possono causare solo malfunzionamenti. Il costruttore declina ogni responsabilità per danni derivanti da modifiche arbitrarie al prodotto.
- Non mettere il dispositivo vicino a fonti di calore né esporlo a fiamme libere. Tali azioni possono danneggiarlo ed essere causa di malfunzionamenti.
- Il prodotto non è destinato ad essere usato da persone (bambini compresi) le cui capacità fisiche, sensoriali o mentali siano ridotte, oppure con mancanza di esperienza o di conoscenza, a meno che esse abbiano potuto beneficiare, attraverso l'intermediazione di una persona responsabile della loro sicurezza, di una sorveglianza o di istruzioni riguardanti l'uso del prodotto.
- Controllare che bambini non giochino con il prodotto.

- Verificare anche le avvertenze presenti nei manuali istruzioni del motore a cui il prodotto è associato.
- Maneggiare con cura il prodotto evitando schiacciamenti, urti e cadute per evitare di danneggiarlo.
- Il materiale dell'imballaggio del prodotto deve essere smaltito nel pieno rispetto della normativa presente a livello locale.
- Il prodotto deve essere usato in ambiente interno o comunque protetto dagli agenti atmosferici.

1

DESCRIZIONE DEL PRODOTTO E DESTINAZIONE D'USO

⚠ ATTENZIONE! – Questo manuale riporta solo le funzionalità base del prodotto. Per ogni altra informazione, consultare il manuale completo disponibile sul sito www.niceforyou.com

⚠ ATTENZIONE! – Qualsiasi altro uso diverso da quello descritto e in condizioni ambientali diverse da quelle riportate in questo manuale è da considerarsi improprio e vietato!

L'accessorio IT4WIFI è un dispositivo che, tramite la comunicazione Wi-Fi, permette il controllo del movimento e dello stato delle automazioni Nice di tipo Gate&Door compatibili con protocollo BusT4 (Opera).

Prima di procedere con l'installazione del prodotto, verificare di disporre di:

- 1 centrale di comando di automazione Nice del catalogo Gate&Door dotata di presa BusT4 o di connettore per IBT4N
- 1 Access Point Wi-Fi b/g (2.4GHz, intervallo di canali: 1-11) che supporti il servizio Bonjour di Apple (vedere il manuale istruzioni dell'Access Point)
- 1 iPhone con sistema iOS 13.0 (o successivi) oppure 1 smartphone con sistema Android 10 (o successivi)

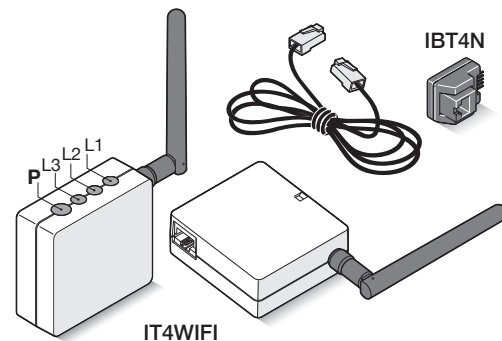

Il kit comprende:

- Dispositivo IT4WIFI
- Interfaccia IBT4N
- Cavo telefonico RJ-11 (6 Posizioni - 4 Contatti)

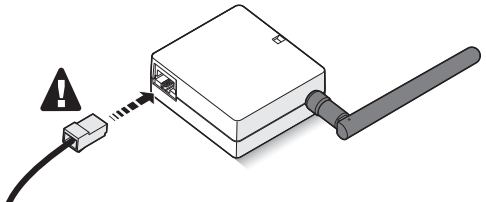
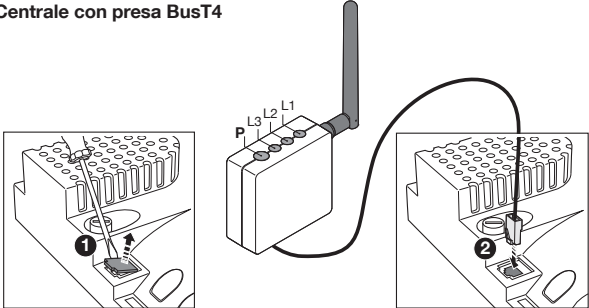

⚠ ATTENZIONE! – Prima di procedere con l'installazione, assicurarsi che il luogo dove viene installato IT4WIFI sia coperto dal segnale dell'AP Wi-Fi domestico.

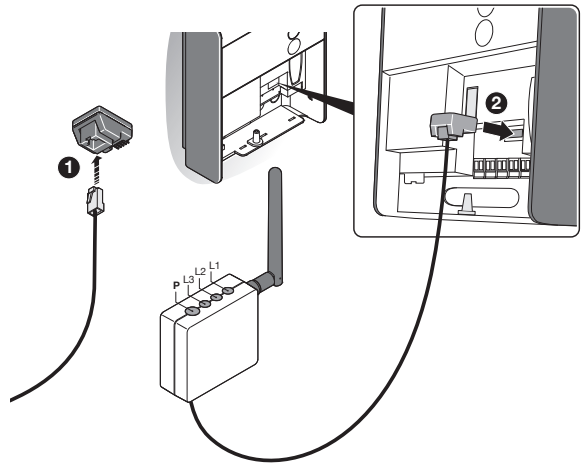
01.	<p>Togliere alimentazione alla centrale di comando dell'automazione</p> <p style="text-align: center;">OFF</p> 
02.	<p>Nell'IT4WIFI inserire il connettore del cavo in dotazione nella presa BusT4</p> <p>⚠ ATTENZIONE! – Utilizzare solo il cavo in dotazione! Non utilizzare altri tipi di cavi</p> 
03.	<p>Centrale con presa BusT4</p> 

	<p>Centrale con presa IBT4N</p> <p>⚠ Attenzione! IBT4N Se inserito in modo scorretto, potrebbe danneggiare in maniera irreversibile la centrale!</p> 
04.	<p>Dare alimentazione alla centrale di comando dell'automazione</p> <p style="text-align: center;">ON</p> 
05.	<p>L'installazione di IT4WIFI è avvenuta correttamente se, sul dispositivo, il led L3 è verde fisso. Il led L2 può restare rosso per alcuni secondi e poi diventare verde lampeggiante. Se questo non accade, togliere l'alimentazione al dispositivo e dopo qualche secondo ridare alimentazione.</p>

3 TECNOLOGIA DI FUNZIONAMENTO

Prima di procedere con la configurazione di IT4WIFI tramite App, è necessario scegliere il tipo di tecnologia da utilizzare: l'accessorio è compatibile con la tecnologia HomeKit oppure con la tecnologia MyNice (nella **Tab. 1** sono descritte le principali caratteristiche). **Queste due tecnologie non possono funzionare contemporaneamente.**

- Se si dispone di un iPhone, possono essere utilizzate o la tecnologia HomeKit o la tecnologia MyNice (**Tab. 1**).
- Se si dispone di uno smartphone Android, può essere utilizzata solo la tecnologia MyNice (**Tab. 1**).

⚠ La tecnologia scelta dal primo utente deve essere la stessa che utilizzeranno altri utenti successivamente. Può essere cambiato il tipo di tecnologia solo eseguendo il Reset (capitolo 5).

⚠ Il primo utente che si associa ad IT4WIFI diventa anche amministratore del dispositivo e potrà invitare/abilitare utenti successivi che desiderano controllare l'IT4WIFI.

Tabella 1 - Selezione della tecnologia

	Tecnologia HomeKit	Tecnologia MyNice
Dispositivi mobile supportati	- iPhone con iOS 10.0 o successivi	- iPhone con iOS 13.0 o successivi - smartphone con Android 10 o successivi
App compatibili	App "Casa" di proprietà Apple disponibile da iOS 10.0 (o successivi)	App "MyNice" di proprietà Nice disponibile su Google Play per smartphone con sistemi Android o disponibile su Apple Store per iPhone con sistemi iOS 
Caratteristiche principali	- Compatibile con centrali di comando Nice di tipo Garage Door che utilizzano il protocollo BusT4 (Opera) - Comandi disponibili: Apre, Stop, Chiude - Compatibile con Siri - Comandabile da remoto (vedere capitolo 4.1)	- Compatibile con tutte le centrali di comando Nice di tipo Gate&Door che utilizzano il protocollo BusT4 (Opera) - Comandi disponibili: tutti quelli di movimentazione tra cui l'apertura parziale - Compatibile con Alexa E Google Home - Comandabile da remoto (con connessione ad Internet attiva) senza disporre di altri dispositivi

⚠ Attenzione! - Per utilizzare Siri e IT4WIFI da remoto, l'AP deve essere connesso ad internet

4 PRIMA CONFIGURAZIONE

Per configurare IT4WIFI con la tecnologia HomeKit:

- per usare l'app "Casa" di Apple, visitare il sito <https://support.apple.com/it-it/HT204893>

⚠ L'app "Casa" è in grado di gestire tutti gli accessori.

Per configurare IT4WIFI con la tecnologia MyNice in Android:

- scaricare l'app "MyNice" da Google Play e poi procedere come descritto al **Capitolo 4.1 - Tabella 2**

Per configurare IT4WIFI con la tecnologia MyNice in iOS:

- scaricare l'app "MyNice" da Apple Store e poi procedere come descritto al **Capitolo 4.2 - Tabella 3**

4.1 - Prima configurazione con tecnologia MyNice (Android)

Per eseguire la procedura è necessario essere nei pressi di IT4WIFI, che il led L3 sia verde fisso e il led L2 verde lampeggiante. Nel caso non lo fosse, eseguire il Reset (capitolo 5).

Accertarsi inoltre che lo smartphone sia connesso ad una rete Wi-Fi che supporti il servizio Bonjour.







MyNice - Android

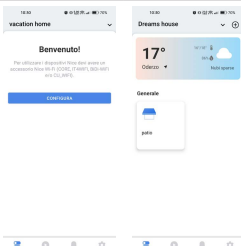
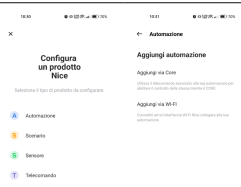
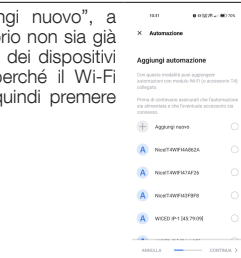

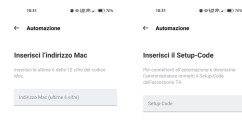
Tabella 2 - Smartphone con sistema operativo Android 10 e successivi

01.	<p>Aprire l'app "MyNice" e selezionare il pulsante CONFIGURA se non è stata configurata nessuna automazione oppure premere il pulsante +.</p> 
02.	<p>Selezionare "Aggiungi automazione" e quindi "Aggiungi via Wi-Fi".</p> <p>Nella vista successiva selezionare "Aggiungi IT4WIFI".</p> 
03.	<p>Selezionare "Aggiungi nuovo", a meno che l'accessorio non sia già presente nell'elenco dei dispositivi di rete disponibili perché il Wi-Fi è già configurato, quindi premere CONTINUA.</p> 

04.	<p>Immettere l'indirizzo MAC dell'accessorio (gli ultimi 6 caratteri come evidenziati) stampato sull'etichetta del prodotto e premere CONTINUA.</p>   <p>Immettere il codice di configurazione (8 numeri all'interno del rettangolo) stampato sull'etichetta del prodotto e premere CONTINUA.</p> 
05.	<p>Immettere la password della rete alla quale l'accessorio deve connettersi.</p> <p>Il nome della rete è visualizzato nella vista dell'app. Se risulta un nome diverso, connettere lo smartphone alla rete Wi-Fi corretta e l'app aggiornerà il nome della rete. È importante verificare attentamente di aver immesso la password corretta.</p> <p>Dopo aver selezionato CONTINUA in basso a destra, attendere circa 2 minuti fino al termine della procedura.</p> 

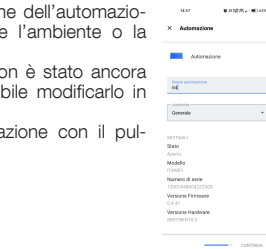
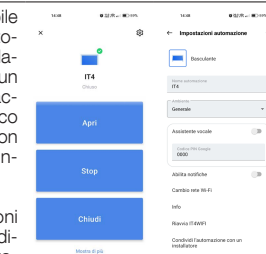
06.	<p>Immettere il nome dell'automazione e selezionare l'ambiente o la stanza.</p> <p>Se l'ambiente non è stato ancora definito, è possibile modificarlo in seguito.</p> <p>Salvare l'automazione con il pulsante "Salva".</p> 
07.	<p>Ora è possibile controllare l'automazione dal dashboard con un tocco breve o accedere all'elenco dei comandi con un tocco prolungato.</p>  <p>Dalle impostazioni è possibile modificare le impostazioni dell'accessorio e rimuovere l'automazione.</p>

⚠ Se la procedura descritta non termina con successo verificare di soddisfare i requisiti riportati all'inizio del manuale, eseguire il Reset di IT4WIFI usando il tasto P (capitolo 5) e poi riprovare.

4.2 - Prima configurazione con tecnologia MyNice (iOS)

Per eseguire la procedura è necessario essere nei pressi di IT4WiFi, che il led L3 sia verde fisso e il led L2 verde lampeggiante. Nel caso non lo fosse, eseguire il Reset (capitolo 5).

Accertarsi inoltre che lo smartphone sia connesso ad una rete Wi-Fi che supporti il servizio Bonjour.





MyNice - iOS

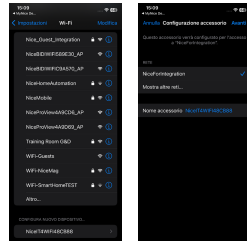

Tabella 3 - iPhone con sistema operativo iOS 13.0 e successivi

<p>01. Aprire l'app "MyNice" e selezionare il pulsante Configura se non è stata configurata nessuna automazione oppure premere il pulsante +.</p>	
<p>02. Selezionare "Aggiungi automazione" e quindi "Aggiungi via Wi-Fi".</p> <p>Nella vista successiva selezionare "Aggiungi IT4WiFi".</p>	
<p>03. Selezionare "Avanti", a meno che l'accessorio non sia già presente nell'elenco dei dispositivi di rete disponibili perché il Wi-Fi è già configurato, quindi premere "Continua".</p>	

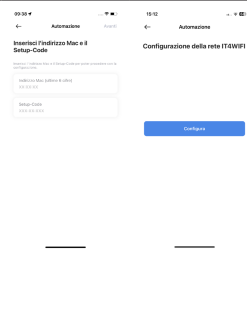
<p>04. Solo se l'accessorio è nuovo. Aprire le impostazioni del Wi-Fi del telefono e selezionare IT4WiFi. Quindi selezionare la rete a cui l'apparecchio desidera collegarsi e premere "Avanti".</p>	
<p>05. Tornare all'app e premere "Continua".</p>	
<p>06. Immettere l'indirizzo MAC dell'accessorio (gli ultimi 6 caratteri come evidenziato) stampato sull'etichetta del prodotto. Immettere il codice di configurazione (8 numeri all'interno del rettangolo) stampato sull'etichetta del prodotto e premere "Continua". Quindi premere "Configura".</p>	

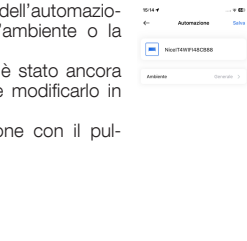
<p>07. Immettere il nome dell'automazione e selezionare l'ambiente o la stanza.</p> <p>Se l'ambiente non è stato ancora definito, è possibile modificarlo in seguito.</p> <p>Salvare l'automazione con il pulsante Salva.</p>	
<p>08. Ora è possibile controllare l'automazione dal dashboard con un tocco breve o accedere all'elenco dei comandi con un tocco prolungato.</p> <p>Dalle impostazioni è possibile modificare le impostazioni dell'accessorio e rimuovere l'automazione.</p>	

⚠ Se la procedura descritta non termina con successo verificare di soddisfare i requisiti riportati all'inizio del manuale, eseguire il Reset di IT4WiFi usando il tasto P (capitolo 5) e poi riprovare.

5

RESET

- 01.** Per resettare completamente la configurazione di IT4WIFI, mantenere premuto il tasto P (circa 10 secondi)

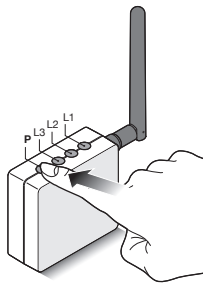

- 02.** Quando i led L1, L2, L3 diventano rossi e iniziano a lampeggiare, rilasciare il tasto

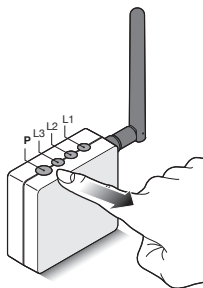

- 03.** Al termine dei lampeggi, IT4WIFI si riavvierà e tornerà con il led L3 verde fisso e L2 verde lampeggiante

Con questo tipo di Reset, vengono eliminati dalla memoria dell'IT4WIFI le credenziali Wi-Fi, tutti gli utenti ed eventuali temporizzazioni.

Per altre tipologie di Reset fare riferimento al manuale completo.

6

CARATTERISTICHE TECNICHE

⚠ AVVERTENZE: • Tutte le caratteristiche tecniche riportate, sono riferite ad una temperatura ambientale di 20°C (± 5°C). • Nice S.p.A. si riserva il diritto di apportare modifiche al prodotto in qualsiasi momento lo riterrà necessario, mantenendone comunque la stessa funzionalità e destinazione d'uso.

IT4WIFI

Input

Tensione	24V
Corrente	30mA
Max potenza assorbita	700mW

Interfaccia Wi-Fi

Tipo	802.11b/g/n – 2.4GHz
Potenza	14dBm al connettore
Sicurezza	OPEN/WEP/WPA-PSK/WPA2-PSK
Connettore antenna	SMA

Ambiente

Temperatura di funzionamento	-20°C ... +50°C
Temperatura di stoccaggio	-25°C ... +70°C
Umidità	15% - 85%
Grado di protezione	IP 30

Dimensioni	58 mm x 63 mm x 24 mm (esclusi SMA e antenna)
Peso	60 g

7 SMALTIMENTO DEL PRODOTTO

Questo prodotto è costituito da vari tipi di materiali: alcuni possono essere riciclati, altri devono essere smaltiti. È necessario informarsi sui sistemi di riciclaggio o smaltimento previsti dai regolamenti vigenti sul vostro territorio per questa categoria di prodotto.

⚠ ATTENZIONE! - Alcune parti del prodotto possono contenere sostanze inquinanti o pericolose che se disperse nell'ambiente potrebbero provocare effetti dannosi sull'ambiente stesso e sulla salute umana.



Come indicato dal simbolo a lato è vietato gettare questo prodotto nei rifiuti domestici. Eseguire la 'raccolta differenziata' per lo smaltimento secondo i regolamenti vigenti sul vostro territorio oppure riconsegnare il

prodotto al venditore nel momento dell'acquisto di un nuovo prodotto equivalente.

⚠ AVVERTENZA! - I regolamenti vigenti a livello locale possono prevedere pesanti sanzioni in caso di smaltimento abusivo di questo prodotto.

8 NOTE LEGALI

Apple, iPhone, Bonjour, Apple TV, Siri sono marchi commerciali di Apple Inc., registrati negli Stati Uniti e in altri paesi. HomeKit è un marchio commerciale di Apple Inc. App Store è un marchio di servizio di Apple Inc. Android è un marchio commerciale di Google Inc.

Il logo Wi-Fi CERTIFIED è un marchio di certificazione di Wi-Fi Alliance

Il logo Works with Apple HomeKit significa che un accessorio elettronico è stato progettato per essere collegato specificatamente a iPod, iPhone o iPad, rispettivamente, ed è stato certificato dallo sviluppatore per soddisfare gli standard Apple. Apple non è responsabile del funzionamento di questo dispositivo o della sua conformità agli standard di sicurezza e normativi.

9 DICHIARAZIONE DI CONFORMITÀ UE SEMPLIFICATA

Il fabbricante Nice S.p.A. dichiara che il tipo di apparecchiatura radio IT4WIFI è conforme alla direttiva 2014/53/UE.

Il testo completo della dichiarazione di conformità UE è disponibile al seguente indirizzo Internet:

<https://www.niceforyou.com/it/supporto>.

FRANÇAIS

Instructions traduites de l'italien

RECOMMANDATIONS GÉNÉRALES : SÉCURITÉ - INSTALLATION - UTILISATION

ATTENTION – Au cours de l'installation du dispositif, il est important de suivre attentivement toutes les instructions figurant dans ce guide. Ne pas effectuer l'installation si le moindre doute persiste et demander les précisions nécessaires au Service après-vente Nice.

ATTENTION – Instructions importantes : conserver ces instructions pour les éventuelles interventions futures de maintenance ou de mise au rebut du dispositif.

ATTENTION – Toutes les opérations d'installation, de raccordement, de programmation et de maintenance du dispositif doivent être effectuées exclusivement par un technicien qualifié !

- Ne pas ouvrir le carter de protection du dispositif car il contient des circuits électriques qui ne sont pas sujets à maintenance.
- Ne pas effectuer de modifications sur une partie quelconque du dispositif. Des opérations non autorisées peuvent provoquer des problèmes de fonctionnement. Le fabricant décline toute responsabilité en cas de dommages dérivant de modifications arbitraires au produit.
- Ne pas mettre le dispositif à proximité de fortes sources de chaleur ni l'exposer à des flammes vives. Ces actions peuvent l'endommager et être cause de mauvais fonctionnement.
- Le produit n'est pas destiné à être utilisé par des personnes (enfants compris) dont les capacités physiques, sensorielles ou mentales sont réduites ou n'ayant pas l'expérience ou les connaissances nécessaires, à moins

que celles-ci n'aient pu bénéficier, par l'intermédiaire d'une personne responsable de leur sécurité, d'une surveillance ou d'instructions concernant l'utilisation du produit.

- Tenir hors de portée des enfants.
- Vérifier également les recommandations contenues dans les notices du moteur auquel le produit est associé.
- Manipuler le produit avec soin en évitant les écrasements, les chocs et les chutes pour ne pas l'endommager.
- Les matériaux de l'emballage du produit doivent être mis au rebut dans le plein respect des réglementations locales en vigueur.
- Le produit doit être utilisé en intérieur ou autrement protégé contre les intempéries.

L'opération est soumise aux deux conditions suivantes : (1) cet appareil ne peut pas provoquer d'interférences et (2) cet appareil doit accepter toute interférence, y compris les interférences qui peuvent causer un mauvais fonctionnement de l'appareil.

1

DESCRIPTION DU PRODUIT ET APPLICATION

⚠ ATTENTION ! – Ce guide contient uniquement les fonctions de base du produit. Pour en savoir plus, consulter le manuel complet disponible sur le site www.niceforyou.com

⚠ ATTENTION ! – Toute utilisation autre que celle décrite et dans des conditions ambiantes différentes de celles indiquées dans ce guide doit être considérée comme impropre et interdite !

L'accessoire IT4WIFI est un dispositif qui permet, à travers la communication Wi-Fi, le contrôle du mouvement et de l'état des automatismes Nice de type Gate&Door compatibles avec le protocole BusT4 (Opera).

Avant de procéder à l'installation du produit, vérifier de disposer de :

- 1 logique de commande d'automatisme Nice Gate&Door, équipée d'une prise BusT4 ou d'un connecteur pour IBT4N
- 1 Point d'accès Wi-Fi b/g (2,4GHz, plage de canaux : 1-11) qui prend en charge le service Bonjour d'Apple (voir la notice d'instructions du Point d'accès)
- 1 iPhone avec système iOS 13.0 (ou versions ultérieures) ou 1 smartphone avec système Android 10 (ou versions ultérieures)

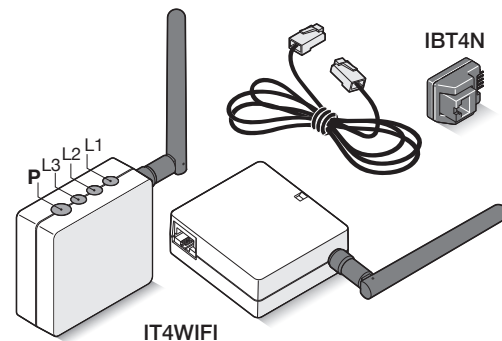

Ce kit comprend :

- Dispositif IT4WIFI
- Interface IBT4N
- Câble RJ-11 (6 positions - 4 contacts)

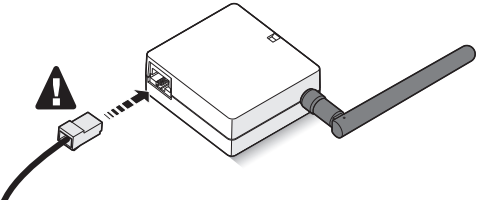
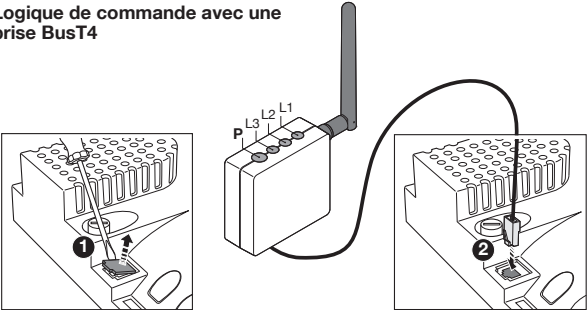

⚠ ATTENTION ! – Avant de procéder à l'installation, s'assurer que l'endroit où IT4WIFI est installé est couvert par le signal Wi-Fi de la maison.

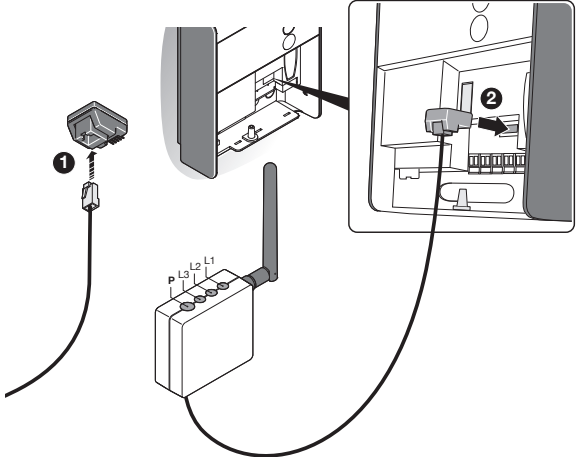
01.	<p>Couper l'alimentation de la logique de commande de l'automatisme</p> <p style="text-align: center;">OFF</p> 
02.	<p>Dans l'IT4WIFI, insérer le connecteur du câble fourni sur la prise BusT4</p> <p>⚠ ATTENTION ! – Utiliser le câble fourni ! Ne pas utiliser d'autres types de câbles</p> 
03.	<p>Logique de commande avec une prise BusT4</p> 

	<p>Logique de commande avec une prise IBT4N</p> <p>⚠ Attention ! Si IBT4N est inséré de manière incorrecte, il pourrait endommager irréversiblement la logique de commande !</p> 
04.	<p>Alimenter la logique de commande de l'automatisme</p> <p style="text-align: center;">ON</p> 
05.	<p>L'installation de l'IT4WIFI a eu lieu correctement uniquement si la led L3 est verte fixe. La led L2 peut rester rouge pendant quelques secondes puis se mettre à clignoter en vert. Si cela ne se produit pas, couper l'alimentation du dispositif puis la rétablir au bout de quelques secondes.</p>

Avant de procéder à la configuration d'IT4WIFI depuis l'APP, il faut choisir le type de technologie à utiliser : l'accessoire est compatible avec la technologie HomeKit ou avec la technologie MyNice (le **tableau 1** décrit les principales caractéristiques). **Ces deux technologies ne peuvent pas fonctionner simultanément.**

- Si un iPhone est utilisé, la technologie HomeKit ou encore la technologie MyNice peuvent être utilisées (**Tableau 1**).
- Si un smartphone Android est utilisé, seule la technologie MyNice peut être utilisée (**Tableau 1**).

⚠ La technologie choisie par le premier utilisateur doit être la même que celle utilisée ultérieurement par les autres utilisateurs. Le type de technologie peut être modifié uniquement en effectuant une réinitialisation (chapitre 5).

⚠ Le premier utilisateur qui est associé à IT4WIFI devient l'administrateur du dispositif et pourra inviter/activer les utilisateurs souhaitant contrôler l'IT4WIFI.

Tableau 1 - Sélectionner la technologie

	Technologie HomeKit	Technologie MyNice
Dispositifs mobiles pris en charge	- iPhone avec iOS 10.0 ou versions ultérieures	- iPhone avec iOS 13.0 ou versions ultérieures - smartphone avec Android 10 ou versions ultérieures
Applications compatibles	Application « Maison » appartenant à Apple, disponible à partir d'iOS 10.0 (ou versions ultérieures)	Application « MyNice » appartenant à Nice disponible sur Google Play pour smartphones avec les systèmes Android ou disponible sur l'Apple Store pour iPhone avec les systèmes iOS 
Caractéristiques principales	- Compatible avec les logiques de commande Nice de type Garage Door qui utilisent le protocole BusT4 (Opera) - Commandes disponibles : Ouverture, Arrêt, Fermeture - Compatible avec Siri - Peut être contrôlé à distance (voir la section 4.1)	- Compatible avec toutes les logiques de commande Nice de type Gate&Door qui utilisent le protocole BusT4 (Opera) - Commandes disponibles : toutes celles des mouvements, dont l'ouverture partielle - Compatible avec Alexa et Google Home - Peut être contrôlé à distance (avec une connexion Internet) sans d'autres dispositifs

⚠ Attention ! - Pour pouvoir utiliser Siri et IT4WIFI à distance, le point d'accès doit être connectée à internet

Pour configurer l'IT4WIFI avec la technologie HomeKit :

- pour utiliser l'application « Maison » d'Apple, visiter le site <https://support.apple.com/fr-fr/HT204893>

⚠ L'application « Maison » peut gérer tous les accessoires habilités HomeKit.

Pour configurer l'IT4WIFI avec la technologie MyNice avec Android :

- télécharger l'application « MyNice » dans Google Play et procéder comme décrit dans le **chapitre 4.1 - Tableau 2**

Pour configurer l'IT4WIFI avec la technologie MyNice avec iOS :

- télécharger l'application « MyNice » dans Apple Store et procéder comme décrit dans le **chapitre 4.2 - Tableau 3**

4.1 - Première configuration avec la technologie MyNice (Android)

Pour réaliser cette procédure, il faut être à proximité du IT4WiFi, que la led L3 soit en vert fixe et la led L2 vert clignotant. Si ce n'est pas le cas, effectuer une réinitialisation (chapitre 5).

S'assurer que le smartphone est connecté à un réseau Wi-Fi qui prend en charge le service Bonjour.



MyNice - Android

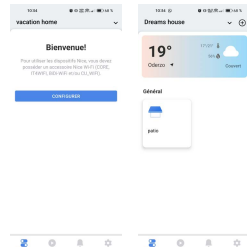
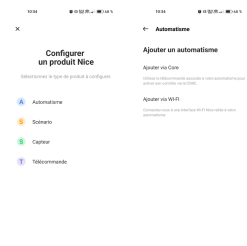
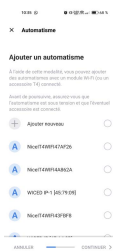

Tableau 2 - Smartphone avec système d'exploitation Android 10 et versions ultérieures

<p>01.</p>	<p>Ouvrez l'application « MyNice » et sélectionnez le bouton CONFIGURER si aucun automate n'est configuré, ou appuyez sur le bouton + dans le cas contraire.</p> 
<p>02.</p>	<p>Sélectionnez « Ajouter un automate » puis « Ajouter via Wi-Fi ».</p> <p>Sur l'écran suivant, sélectionnez « Ajouter IT4WiFi ».</p> 
<p>03.</p>	<p>Sélectionnez « Ajouter nouveau », sauf si votre accessoire figure déjà sur la liste des appareils disponibles sur le réseau, la connexion Wi-Fi ayant déjà été configurée, et appuyez sur CONTINUER.</p> 

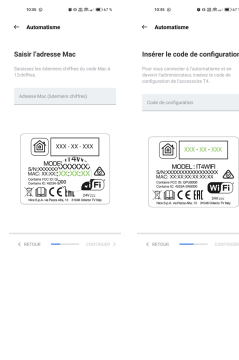
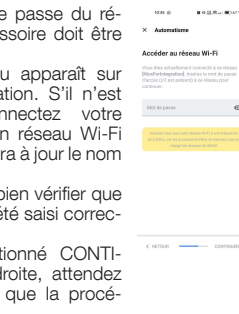
<p>04.</p>	<p>Saisissez l'adresse MAC de votre accessoire (6 derniers chiffres) disponible sur l'étiquette du produit, et appuyez sur CONTINUER.</p> <p>Saisissez le code de configuration (8 chiffres à l'intérieur du rectangle) disponible sur l'étiquette du produit, et appuyez sur CONTINUER.</p> 
<p>05.</p>	<p>Saisissez le mot de passe du réseau auquel l'accessoire doit être connecté. Ce nom de réseau apparaît sur l'écran de l'application. S'il n'est pas correct, connectez votre smartphone au bon réseau Wi-Fi et l'application mettra à jour le nom de réseau.</p> <p>Il est important de bien vérifier que le mot de passe a été saisi correctement.</p> <p>Après avoir sélectionné CONTINUER en bas à droite, attendez environ 2 minutes que la procédure soit terminée.</p> 

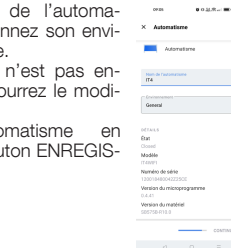
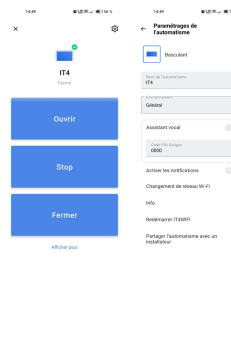
<p>06.</p>	<p>Saisissez le nom de l'automatisme, puis sélectionnez son environnement ou pièce.</p> <p>Si l'environnement n'est pas encore défini, vous pourrez le modifier ultérieurement.</p> <p>Enregistrez l'automatisme en appuyant sur le bouton ENREGISTRER.</p> 
<p>07.</p>	<p>Vous pouvez désormais gérer votre automatisme depuis le tableau de bord en appuyant brièvement ou en maintenant appuyé pour accéder à la liste de commandes.</p> <p>Depuis les paramètres, vous pouvez modifier la configuration de l'accessoire et supprimer l'automatisme.</p> 

⚠ Si la procédure décrite ne se termine pas correctement, vérifier que les conditions indiquées au début du guide sont remplies, effectuer la réinitialisation de l'IT4WiFi à l'aide de la touche P (chapitre 5) puis essayer à nouveau.

FR

4.2 - Première configuration avec la technologie MyNice (iOS)



Pour réaliser cette procédure, il faut être à proximité du IT4WiFi, que la led L3 soit en vert fixe et la led L2 vert clignotant. Si ce n'est pas le cas, effectuer une réinitialisation (chapitre 5).

S'assurer que le smartphone est connecté à un réseau Wi-Fi qui prend en charge le service Bonjour.

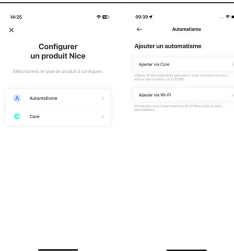

Tableau 3 - iPhone avec système d'exploitation iOS 13.0 et versions ultérieures

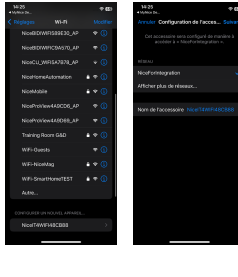
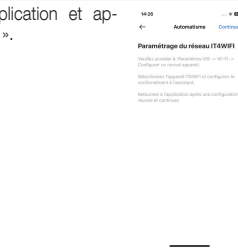
<p>01.</p>	<p>Ouvrez l'application « MyNice » et sélectionnez le bouton Configurer si aucun automatisme n'est configuré, ou appuyez sur le bouton + dans le cas contraire.</p>	
<p>02.</p>	<p>Sélectionnez « Ajouter un automatisme » puis « Ajouter via Wi-Fi ».</p> <p>Sur l'écran suivant, sélectionnez « Ajouter IT4WiFi ».</p>	
<p>03.</p>	<p>Sélectionnez « Suivant », sauf si votre accessoire figure déjà sur la liste des appareils disponibles sur le réseau, la connexion Wi-Fi ayant déjà été configurée, et appuyez sur « Continuer ».</p>	

<p>04.</p>	<p>Uniquement si l'accessoire est nouveau.</p> <p>Allez dans les paramètres Wi-Fi du téléphone et sélectionnez IT4WiFi. Sélectionnez ensuite le réseau auquel vous souhaitez vous connecter et appuyez sur « Suivant ».</p>	
<p>05.</p>	<p>Retournez dans l'application et appuyez sur « Continuer ».</p>	
<p>06.</p>	<p>Saisissez l'adresse MAC de votre accessoire (6 derniers chiffres) indiqués sur l'étiquette du produit. Saisissez le code de configuration (8 chiffres à l'intérieur du rectangle) indiqués sur l'étiquette du produit, et appuyez sur « Configurer ».</p>	

<p>07.</p>	<p>Saisissez le nom de l'automatisme, puis sélectionnez son environnement ou pièce. Si l'environnement n'est pas encore défini, vous pourrez le modifier ultérieurement. Enregistrez l'automatisme en appuyant sur le bouton « Enregistrer ».</p>	
<p>08.</p>	<p>Vous pouvez désormais gérer votre automatisme depuis le tableau de bord en appuyant brièvement ou en maintenant appuyé pour accéder à la liste de commandes.</p> <p>Depuis les paramètres, vous pouvez modifier la configuration de l'accessoire et supprimer l'automatisme.</p>	

⚠ Si la procédure décrite ne se termine pas correctement, vérifier d'avoir rempli les conditions indiquées au début du guide, effectuer le Reset d'IT4WiFi à l'aide de la touche P (chapitre 5) puis essayer à nouveau.

5

RÉINITIALISATION

- 01.** Pour remettre à zéro la configuration de l'IT4WIFI, maintenir enfoncée la touche P (environ 10 secondes)

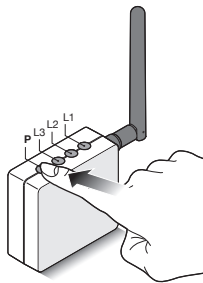

- 02.** Quand les led L1, L2, L3 deviennent rouge et commencent à clignoter, relâcher la touche

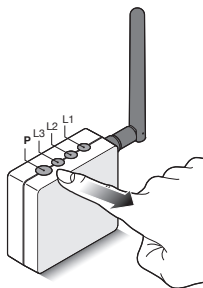

- 03.** À la fin des clignotements, IT4WIFI redémarrera et la led L3 redeviendra vert fixe et la led L2 vert clignotant

Avec ce type de réinitialisation, les identifiants Wi-Fi, tous les utilisateurs et les éventuelles temporisations sont supprimés de la mémoire de l'IT4WIFI.

Pour d'autres types de réinitialisation, se référer au guide complet.

6

CARACTÉRISTIQUES TECHNIQUES

⚠ RECOMMANDATIONS :

- Toutes les caractéristiques techniques indiquées se réfèrent à une température ambiante de 20 °C (+/- 5 °C).
- La société Nice S.p.a. se réserve le droit d'apporter des modifications au produit à tout moment si elle le juge nécessaire, en garantissant dans tous les cas les mêmes fonctions et la même utilisation prévue.

IT4WIFI

Entrée

Tension	24V
Courant	30mA
Puissance maximum absorbée	700mW

Interface Wi-Fi

Type	802.11b/g/n – 2.4GHz
Puissance	14dBm au connecteur
Sécurité	OPEN/WEP/WPA-PSK/WPA2-PSK
Connecteur antenne	SMA

Environnement

Température de fonctionnement	-20°C ... +50°C
Température de stockage	-25°C ... +70°C
Humidité	15% - 85%
Indice de protection	IP 30
Dimensions	58 mm x 63 mm x 24 mm (à l'exclusion des SMA et antenne)
Poids	60 g

7

MISE AU REBUT DU PRODUIT

Ce produit se compose de divers matériaux : certains peuvent être recyclés, d'autres doivent être mis au rebut. Informez-vous sur les systèmes de recyclage ou de mise au rebut prévus par les normes en vigueur dans votre région pour cette catégorie de produit.

⚠ ATTENTION ! - Certains composants du produit peuvent contenir des substances polluantes ou dangereuses qui pourraient avoir des effets nuisibles sur l'environnement et sur la santé des personnes s'ils n'étaient pas adéquatement éliminés.



Comme l'indique le symbole ci-contre, il est interdit de jeter ce produit avec les ordures ménagères. Procéder au tri des composants pour leur élimination conformément aux normes locales en vigueur ou restituer le produit au vendeur lors de l'achat d'un nouveau produit équivalent.

⚠ AVERTISSEMENT ! - Les règlements locaux en vigueur peuvent prévoir de lourdes sanctions en cas d'élimination abusive de ce produit.

8

MENTIONS LEGALES

Apple, Bonjour, Apple TV, iPhone, Siri sont des marques commerciales d'Apple Inc., déposées aux États-Unis et dans d'autres pays. HomeKit est une marque commerciale d'Apple Inc. App Store est une marque de service d'Apple Inc. Android est une marque déposée de Google Inc.

Le logo Wi Fi CERTIFIED est une marque de certification de Wi Fi Alliance.

L'utilisation du logo de Works with Apple HomeKit signifie qu'un accessoire électronique a été conçu pour fonctionner avec l'iPod, iPhone ou iPad et a été certifié par le développeur pour répondre aux normes de performance d'Apple. Apple n'est pas responsable du fonctionnement de l'appareil ni de sa conformité aux normes de sécurité et de réglementation.

9

DÉCLARATION UE DE CONFORMITÉ SIMPLIFIÉE

Le soussigné Nice S.p.A. déclare que l'équipement radioélectrique du type IT4WIFI st conforme à la directive 2014/53/UE.

Le texte complet de la déclaration UE de conformité est disponible à l'adresse internet suivante :

<https://www.niceforyou.com/fr/support>.

CONFORMITÉ AUX NORMES CNR-210 ET AUX NORMES FCC (PARTIE 15)

Le présent appareil est conforme aux normes CNR-210 d'Industrie Canada, applicables aux appareils radio exempts de licence, et à la Partie 15 des normes FCC des États-Unis d'Amérique. L'exploitation est autorisée aux deux conditions suivantes : (1) l'appareil ne doit pas produire de brouillage; (2) l'utilisateur de l'appareil doit accepter tout brouillage radioélectrique subi, même si le brouillage est susceptible d'en compromettre le fonctionnement.

Toutes les changements ou les modifications apportés à cet appareil, sans l'autorisation expresse du fabricant, pourrait annuler l'autorité de l'utilisateur à utiliser l'équipement.

ADVERTENCIAS GENERALES: SEGURIDAD - INSTALACIÓN - USO

ATENCIÓN – Durante la instalación del dispositivo es importante respetar atentamente todas las instrucciones contenidas en este manual. No proceder con la instalación si tiene alguna duda; solicitar aclaraciones al Servicio de Asistencia Nice.

ATENCIÓN – Instrucciones importantes: conservar con cuidado este manual para facilitar las operaciones futuras de mantenimiento y desguace del producto.

ATENCIÓN – ¡Todas las operaciones de instalación, conexión, programación y mantenimiento del dispositivo deben ser llevadas a cabo exclusivamente por un técnico cualificado!

- No abrir la cubierta de protección del dispositivo, ya que contiene circuitos eléctricos libres de mantenimiento.
- No modificar ninguna parte del dispositivo. Las operaciones no permitidas pueden provocar defectos de funcionamiento. El fabricante no asumirá ninguna responsabilidad por daños originados por modificaciones arbitrarias aplicadas al producto.
- No colocar el dispositivo cerca de fuentes de calor y no exponerlo a llamas libres. Podría averiarse y provocar desperfectos de funcionamiento.
- El producto no puede ser utilizado por los niños ni por personas con discapacidades físicas, sensoriales o mentales, o bien carentes de experiencia o conocimiento, a menos que sean vigilados por una persona responsable de su seguridad o instruidos acerca del uso del producto.
- Asegurarse de que los niños no jueguen con el producto.

- Leer las advertencias contenidas en los manuales de instrucciones del motor al cual está asociado el producto.
- Manipular el producto con cuidado, evitando aplastarlo, golpearlo o dejarlo caer.
- El material de embalaje del producto debe ser eliminado respetando las normativas locales.
- El producto se debe instalar en un ambiente cerrado o protegido de los agentes atmosféricos.

1

DESCRIPCIÓN DEL PRODUCTO Y USO PREVISTO

⚠ ¡ATENCIÓN! – Este manual describe sólo las funciones básicas del producto. Por cualquier otra información consultar el manual completo disponible en el sitio www.niceforyou.com

⚠ ¡ATENCIÓN! – ¡Cualquier empleo diferente de aquel descrito y en condiciones ambientales diferentes de aquellas indicadas en este manual debe considerarse inadecuado y prohibido!

El accesorio IT4WIFI es un dispositivo que mediante la comunicación Wi-Fi permite el control del movimiento y del estado de las automatizaciones Nice de tipo Gate&Door compatibles con protocolo BusT4 (Opera).

Antes de proceder a la instalación del producto, verificar si se dispone de:

- 1 central de mando de automatización Nice del catálogo Gate&Door dotada de toma BusT4 o conector para IBT4N
- 1 Access Point Wi-Fi b/g (2.4GHz, gama de canales: 1-11) compatible con el servicio Bonjour de Apple (ver el manual de instrucciones del Access Point)
- 1 iPhone con sistema iOS 13.0 (o siguientes) o 1 smartphone con sistema Android 10 (o siguientes)

El kit incluye:

- Dispositivo IT4WIFI
- Interfaz IBT4N
- Cable telefónico RJ-11 (6 Posiciones - 4 Contactos)

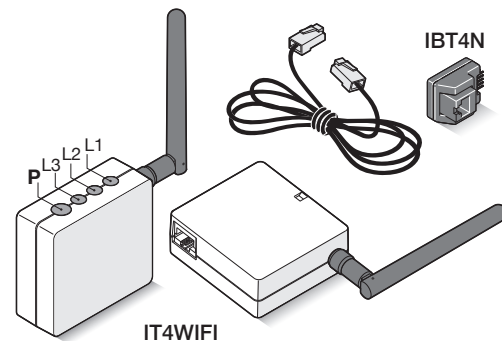

⚠ ¡ATENCIÓN! – Antes de proceder a la instalación, asegurarse de que el lugar de instalación de IT4WIFI esté cubierto por la señal del AP Wi-Fi doméstico.

01. Desconectar la alimentación de la central de mando de la automatización

OFF



02. En IT4WIFI, introducir el conector del cable en dotación en la toma BusT4

⚠ ¡ATENCIÓN! – ¡Utilizar sólo el cable en dotación! No utilizar otros tipos de cable

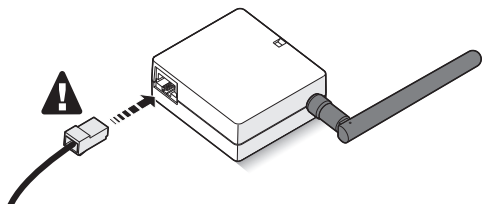

03. Central con toma BusT4

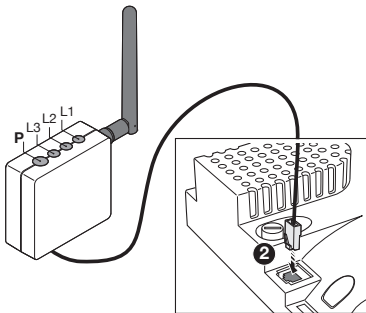
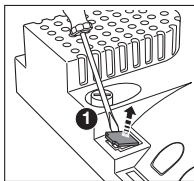

Central con toma IBT4N

⚠ ¡Atención! ¡IBT4N Si se introduce incorrectamente, podría dañar la central de manera irreversible!

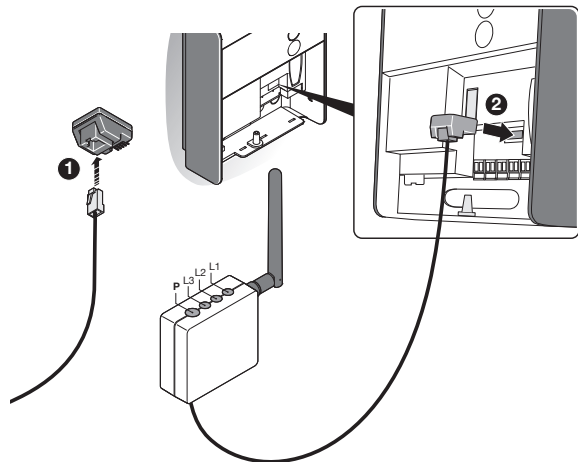

04. Conectar la alimentación a la central de mando de la automatización

ON



05. La instalación de IT4WIFI es correcta si en el dispositivo el led L3 está verde fijo. El led L2 puede permanecer en rojo unos segundos y luego ponerse en verde intermitente. Si esto no ocurre, desconectar la alimentación eléctrica del dispositivo y volver a conectarla a los pocos segundos.

3 TECNOLOGÍA DE FUNCIONAMIENTO

Antes de configurar IT4WIFI con la App, es necesario elegir el tipo de tecnología a utilizar: el accesorio es compatible con la tecnología HomeKit o con la tecnología MyNice (en la **Tabla 1** se describen las principales características). **Estas dos tecnologías no pueden funcionar simultáneamente.**

- Si se dispone de un iPhone, es posible utilizar la tecnología HomeKit o la tecnología MyNice (**Tabla 1**).
- Si se dispone de un smartphone Android, es posible utilizar sólo la tecnología MyNice (**Tabla 1**).

⚠ La tecnología elegida por el primer usuario será la que utilizarán los otros usuarios en lo sucesivo. Es posible cambiar el tipo de tecnología sólo ejecutando el Reset (capítulo 5).

⚠ El primer usuario que se asocie a IT4WIFI será también administrador del dispositivo y podrá invitar/habilitar a otros usuarios para el control de IT4WIFI.

Tabla 1 - Seleccionar la tecnología

	Tecnología HomeKit	Tecnología MyNice
Dispositivos móviles compatibles	- iPhone con iOS 10.0 o siguientes	- iPhone con iOS 13.0 o siguientes - smartphone con Android 10 o siguientes
Apps compatibles	App "Casa" de Apple disponible desde iOS 10.0 (o siguientes)	App "MyNice" de Nice disponible en Google Play para smartphone con sistemas Android o disponible en Apple Store para iPhone con sistemas iOS 
Principales características	- Compatible con centrales de mando Nice de tipo Garage Door que utilizan el protocolo BusT4 (Opera) - Mandos disponibles: Abrir, Parar, Cerrar - Compatible con Siri - Mando a distancia (véase la sección 4.1)	- Compatible con todas las centrales de mando Nice de tipo Gate&Door que utilizan el protocolo BusT4 (Opera) - Mandos disponibles: todos los mandos de movimiento, incluida la apertura parcial - Compatible con Alexa y Google Home - Mando a distancia (con conexión a Internet activa) sin disponer de otros dispositivos

⚠ ¡Atención! - Para utilizar Siri e IT4WIFI a distancia, el AP debe estar conectado a Internet

4 PRIMERA CONFIGURACIÓN

Para configurar IT4WIFI con la tecnología HomeKit:

- para utilizar la app "Casa" de Apple, consultar el sitio <https://support.apple.com/es-es/HT204893>

⚠ La app "Casa" sirve para gestionar todos los accesorios habilitados HomeKit.

Para configurar IT4WIFI con la tecnología MyNice en Android:

- descargar la app "MyNice" de Google Play y seguir las instrucciones del **capítulo 4.1 - Tabla 2**

Para configurar IT4WIFI con la tecnología MyNice en iOS:

- descargar la app "MyNice" de Apple Store y seguir las instrucciones del **capítulo 4.2 - Tabla 3**

4.1 - Primera configuración con tecnología MyNice (Android)



Para ejecutar el procedimiento es necesario estar en la zona de IT4WIFI y que el led L3 esté verde fijo y el led L2 esté verde intermitente. En caso contrario, ejecutar el Reset (capítulo 5). Asegurarse de que el smartphone esté conectado a una red Wi-Fi compatible con el servicio Bonjour.





MyNice - Android

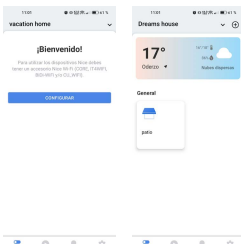
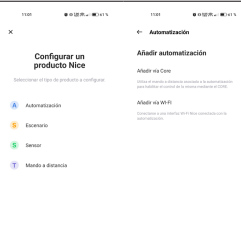

Tabla 2 - Smartphone con sistema operativo Android 10 y siguientes

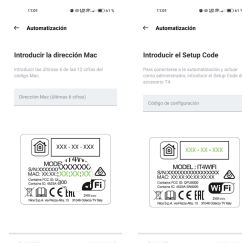
01.	<p>Abrir la app "MyNice" y seleccionar el botón CONFIGURAR si no hay ninguna automatización configurada; en caso contrario, pulsar el botón +.</p> 
02.	<p>Seleccionar "Añadir automatización" y luego "Añadir vía Wi-Fi".</p> <p>En la pantalla siguiente seleccionar "Añadir IT4WIFI".</p> 
03.	<p>Seleccionar "Añadir nuevo", a no ser que el accesorio ya figure en la lista de dispositivos disponibles en la red porque el Wi-Fi ya estaba configurado, y tocar CONTINUAR.</p> 

04.	<p>Introducir la dirección MAC del accesorio (los últimos 6 dígitos evidenciados), impresa en la etiqueta del producto, y tocar CONTINUAR.</p> <p>Introducir el código de instalación (los 8 números dentro del rectángulo), impreso en la etiqueta del producto, y tocar CONTINUAR.</p> 
05.	<p>Introducir la contraseña de la red a la cual se debe conectar el accesorio. El nombre de esa red es mostrado por la app. Si el nombre no coincide, conectar el smartphone a la red Wi-Fi correcta y la app actualizará el nombre de la red.</p> <p>Es importante asegurarse de haber introducido la contraseña correcta. Después de seleccionar CONTINUAR en el ángulo inferior derecho, hay que esperar aproximadamente 2 minutos hasta que el procedimiento termine.</p> 

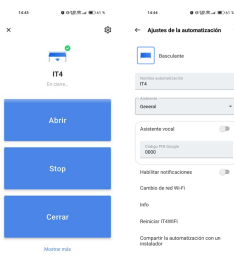
06.	<p>Introducir el nombre de la automatización y seleccionar el ambiente o la habitación.</p> <p>Si el ambiente aún no está definido, se podrá cambiar en lo sucesivo. Guardar la automatización con el botón "Guardar".</p> 
07.	<p>Ahora será posible controlar la automatización desde el tablero con un breve toque o abriendo la lista de mandos con un toque largo.</p> <p>Desde los ajustes es posible cambiar los ajustes del accesorio y quitar la automatización.</p> 

⚠ Si el procedimiento descrito no se concluye correctamente, verificar si se cumplen los requisitos indicados al comienzo del manual, efectuar el Reset de IT4WIFI utilizando la tecla P (capítulo 5) y volver a intentar.

4.2 - Primera configuración con tecnología MyNice (iOS)

Para ejecutar el procedimiento es necesario estar en la zona de IT4WiFi y que el led L3 esté verde fijo y el led L2 esté verde intermitente. En caso contrario, ejecutar el Reset (capítulo 5).



Asegurarse de que el smartphone esté conectado a una red Wi-Fi compatible con el servicio Bonjour.



MyNice - iOS

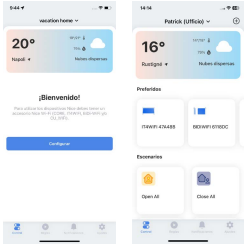

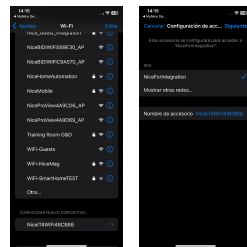
Tabla 3 - iPhone con sistema operativo iOS 13.0 y siguientes	
01.	<p>Abrir la app “MyNice” y seleccionar el botón Configurar si no hay ninguna automatización configurada; en caso contrario, pulsar el botón +.</p> 
02.	<p>Seleccionar “Añadir automatización” y luego “Añadir via Wi-Fi”.</p> <p>En la pantalla siguiente seleccionar “Añadir IT4WiFi”.</p> 
03.	<p>Seleccionar “Siguiente”, a no ser que el accesorio ya figure en la lista de dispositivos disponibles en la red porque el Wi-Fi ya estaba configurado, y tocar Continuar.</p> 

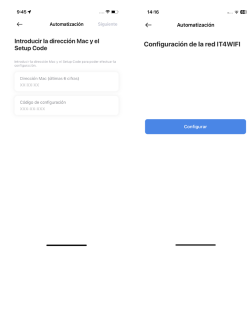
04.	<p>Solamente si el accesorio es nuevo.</p> <p>Ir a los ajustes Wi-Fi del teléfono y seleccionar IT4WiFi. A continuación seleccionar la red a la que se desee conectarlo y pulsar “Siguiente”.</p> 
05.	<p>Volver a la app y pulsar “Continuar”.</p> 
06.	<p>Introducir la dirección MAC del accesorio (los últimos 6 dígitos evidenciados), impresa en la etiqueta del producto.</p> <p>Introducir el código de instalación (los 8 números dentro del rectángulo), impreso en la etiqueta del producto, y tocar “Continuar”.</p> <p>A continuación tocar “Configurar”.</p> 

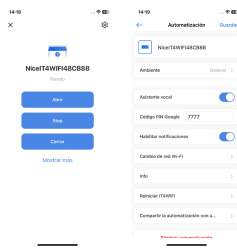
07.	<p>Introducir el nombre de la automatización y seleccionar el ambiente o la habitación.</p> <p>Si el ambiente aún no está definido, se podrá cambiar en lo sucesivo.</p> <p>Guardar la automatización con el botón Guardar.</p> 
08.	<p>Ahora será posible controlar la automatización desde el tablero con un breve toque o abriendo la lista de mandos con un toque largo.</p> <p>Desde los ajustes es posible cambiar los ajustes del accesorio y quitar la automatización.</p> 

⚠ Si el procedimiento descrito no se concluye correctamente, verificar si se cumplen los requisitos indicados al comienzo del manual, efectuar el Reset de IT4WiFi utilizando la tecla P (capítulo 5) y volver a intentar.

5

RESET

- 01.** Para resetear completamente la configuración de IT4WIFI, mantener pulsada la tecla P (aproximadamente 10 segundos)

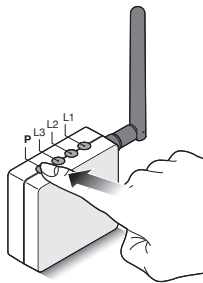

- 02.** Cuando los leds L1, L2, L3 se pongan en rojo y comiencen a parpadear, soltar la tecla

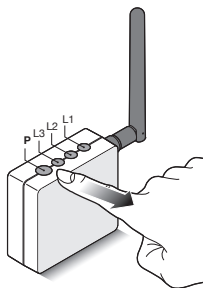

- 03.** Terminada la intermitencia, IT4WIFI se reinicia; el led L3 se pone en verde fijo y el led L2 en verde intermitente

Con este tipo de Reset, se eliminan de la memoria de IT4WIFI los datos de acceso Wi-Fi, todos los usuarios y las temporizaciones.

Para otros tipos de Reset consultar el manual completo.

6

CARACTERÍSTICAS TÉCNICAS

⚠ ADVERTENCIAS: • Todas las características técnicas indicadas se refieren a una temperatura ambiente de 20°C (± 5°C). • Nice S.p.A. se reserva el derecho de modificar el producto en cualquier momento en que lo considere necesario, manteniendo las mismas funciones y el mismo uso previsto.

IT4WIFI

Input

Tensión	24V
Corriente	30mA
Máx. potencia absorbida	700mW

Interfaz Wi-Fi

Tipo	802.11b/g/n – 2.4GHz
Potencia	14dBm al conector
Seguridad	OPEN/WEP/WPA-PSK/WPA2-PSK
Conector antena	SMA

Ambiente

Temperatura de funcionamiento	-20°C ... +50°C
Temperatura de almacenaje	-25°C ... +70°C
Humedad	15% - 85%

Grado de protección	IP 30
---------------------	-------

Medidas	58 mm x 63 mm x 24 mm (excluidos SMA y antena)
---------	--

Peso	60 g
------	------

7

ELIMINACIÓN DEL PRODUCTO

Este producto está formado por varios tipos de materiales: algunos pueden reciclarse y otros deben eliminarse. Es necesario informarse sobre los sistemas de reciclado o eliminación previstos por las normativas vigentes en el territorio para esta categoría de producto.

⚠ ¡ATENCIÓN! - Algunas partes del producto pueden contener sustancias contaminantes o peligrosas que, de abandonarlas en el medio ambiente, podrían ejercer efectos perjudiciales en el medio ambiente y la salud humana.



Como lo indica el símbolo que aparece al lado, está prohibido eliminar este producto junto con los desechos domésticos. Realice la recogida selectiva para la eliminación, según las normativas vigentes locales, o bien

entregue el producto al vendedor cuando compre un nuevo producto equivalente.

⚠ ¡ADVERTENCIA! Los reglamentos locales pueden prever sanciones importantes en caso de eliminación ilegal de este producto.

8

NOTAS LEGALES

Apple, iPhone, Bonjour, Apple TV, Siri son marcas comerciales de Apple Inc. registradas en Estados Unidos y otros países. HomeKit es una marca comercial de Apple Inc. App Store es una marca de servicio de Apple Inc. Android es una marca comercial de Google Inc.

El logo Wi Fi CERTIFIED es una marca de certificación de Wi Fi Alliance.

El uso del logo Works with Apple Homekit indica que los accesorios han sido diseñados para conectar específicamente con iPod, iPhone e iPad respectivamente, y han sido certificados que cumplen los estándares de Apple. Apple no se responsabiliza de la funcionalidad del dispositivo, y el cumplimiento de las medidas de seguridad.

9

DECLARACIÓN UE DE CONFORMIDAD SIMPLIFICADA

Por la presente Nice S.p.A. declara que el tipo de equipo radioeléctrico IT4WIFI es conforme con la Directiva 2014/53/UE.

El texto completo de la declaración UE de conformidad está disponible en la dirección Internet siguiente:

<https://www.niceforyou.com/es/soporte>.

DEUTSCH

Aus dem Italienischen übersetzte Anleitung

ALLGEMEINE HINWEISE: SICHERHEIT - INSTALLATION - GEBRAUCH

ACHTUNG – Bei der Installation des Geräts ist es wichtig, alle in dieser Anleitung aufgeführten Anweisungen präzise einzuhalten. Führen Sie die Installation bei Zweifel jeglicher Art nicht aus und klären Sie eventuelle Fragen mit dem Nice Kundenservice ab.
ACHTUNG – Wichtige Anweisungen: Diese Anleitungen für eventuelle zukünftige Wartungsarbeiten oder zur Entsorgung des Geräts aufbewahren.
ACHTUNG – Alle Installations-, Anschluss-, Programmierungs- und Wartungsarbeiten des Geräts dürfen

nur von einem qualifizierten Techniker ausgeführt werden!

- Das Gehäuse des Geräts nicht öffnen, da es Schaltkreise enthält, die keiner Instandhaltung unterliegen.
- Das Gerät darf an keinem Teil abgeändert werden. Nicht zulässige Arbeiten können Betriebsstörungen verursachen. Der Hersteller übernimmt keine Haftung für Schäden, die durch willkürliche Änderungen am Produkt entstehen.
- Das Gerät von Wärmequellen und offenen Flammen fernhalten. Dies könnte es beschädigen und zu einer Fehlfunktion führen.
- Das Produkt ist nicht dazu bestimmt, von Personen mit verminderten körperlichen, sensorischen und mentalen Fähigkeiten benutzt zu werden (einschließlich Kinder), oder von Personen mit fehlender Erfahrung und Kenntnissen, es sei denn, sie werden durch eine für ihre Sicherheit verantwortliche Person überwacht oder in den Gebrauch eingewiesen.
- Kontrollieren, dass Kinder nicht mit dem Produkt spielen.

- Ebenfalls die Hinweise in der Bedienungsanleitung des Motors prüfen, dem das Produkt zugewiesen ist.
- Das Produkt vorsichtig behandeln und Quetschungen, Stöße und Herunterfallen vermeiden, damit es nicht beschädigt wird.
- Das Verpackungsmaterial ist unter Einhaltung der örtlichen Vorschriften zu entsorgen.
- Das Produkt nur in Innenbereichen oder Umgebungen verwenden, die gegen Witterungseinflüsse geschützt sind.

1 BESCHREIBUNG DES PRODUKTS UND BESTIMMUNGSZWECK

⚠ ACHTUNG! – Diese Anleitung enthält nur die Grundfunktionen des Produkts. Für jede weitere Information siehe komplette Anleitung unter www.niceforyou.com

⚠ ACHTUNG! – Jede andere Verwendung und jeder Gebrauch des Geräts in abweichenden Umgebungsbedingungen gilt als missbräuchlich und verboten!

Das Zubehör IT4WIFI ermöglicht es anhand einer Wi-Fi-Verbindung, die Bewegungen und den Zustand der Automatisierungen Typ Gate&Door von Nice, die mit dem Protokoll BusT4 (Opera) kompatibel sind, zu verwalten.

Vor der Installation des Produkts sicherstellen, dass folgende Installationen vorhanden sind:

- 1 Automatisierungssteuerung Nice der Baureihe Gate&Door mit BusT4- oder IBT4N-Anschluss
- 1 Wireless Access Point b/g (2,4GHz, Kanalbereich: 1-11), der den Dienst „Bonjour“ von Apple unterstützt (siehe Anleitung für Access Point)
- 1 iPhone mit iOS 13.0 (oder neuer) oder 1 Smartphone mit Android 10 (oder neuer)

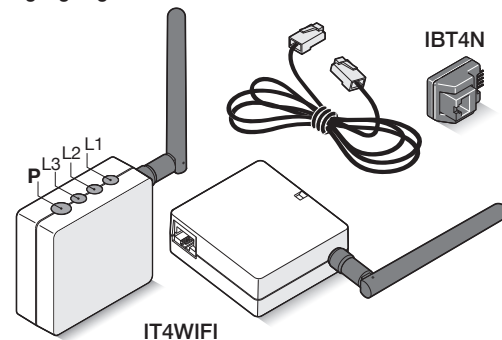

Im Lieferumfang enthalten:

- Gerät IT4WIFI
- Schnittstelle IBT4N
- Telefonkabel RJ-11 (6 Positionen – 4 Kontakte)

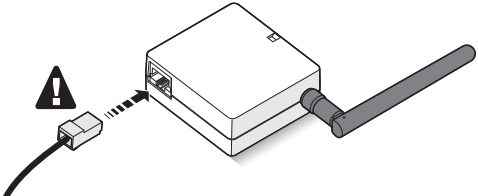
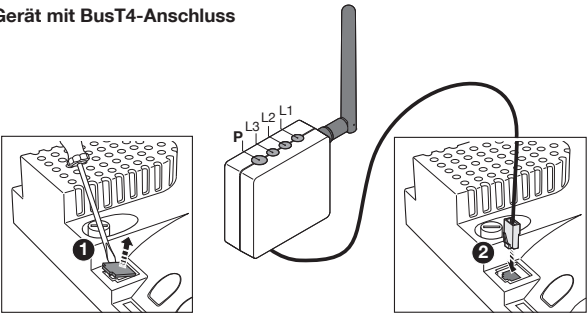

⚠ ACHTUNG! – Vor der Installation sicherstellen, dass der Standort des Geräts IT4WIFI das AP-Signal der Wi-Fi-Verbindung empfangen kann.

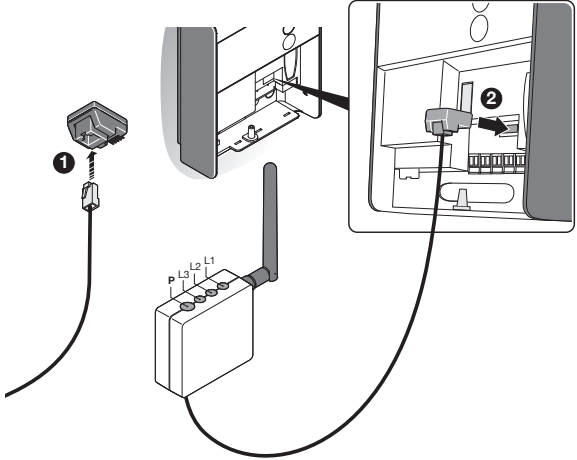
01.	<p>Automatisierungssteuerung von der Stromversorgung trennen</p> <p style="text-align: center;">OFF</p> 
02.	<p>Das mitgelieferte Kabel am BusT4-Anschluss des Geräts IT4WIFI anschließen</p> <p>⚠ ACHTUNG! – Nur das mitgelieferte Kabel verwenden! Keine anderen Kabelarten verwenden</p> 
03.	<p>Gerät mit BusT4-Anschluss</p> 

	<p>Gerät mit IBT4N-Anschluss</p> <p>⚠ Achtung! IBT4N Ein unkorrekter Anschluss kann das Gerät unreparierbar beschädigen!</p> 
04.	<p>Automatisierungssteuerung an die Stromversorgung anschließen</p> <p style="text-align: center;">ON</p> 
05.	<p>Die korrekte Installation von IT4WIFI wird durch Dauerleuchten der grünen Led L3 angezeigt. Die Led L2 kann einige Sekunden lang rot leuchten und dann grün blinken. Wenn das nicht geschieht, das Gerät einige Sekunden lang von der Stromversorgung trennen und danach wieder daran anschließen.</p>

3

BETRIEBSTECHNOLOGIE

Bevor IT4WIFI anhand der App konfiguriert wird, muss die zu verwendende Technologie ausgewählt werden: das Zubehör ist sowohl mit der HomeKit- als auch MyNice-Technologie kompatibel (**Tab. 1** führt diesbezüglich die wichtigsten Merkmale auf). **Die beiden Technologien können nicht gleichzeitig ausgeführt werden.**

- Auf iPhones kann die HomeKit- oder die MyNice-Technologie ausgeführt werden (**Tab. 1**).
- Auf Smartphones mit Android kann nur die MyNice-Technologie ausgeführt werden (**Tab. 1**).

⚠ Die vom ersten Benutzer festgelegte Technologie gilt auch für Benutzer, die zu einem späteren Zeitpunkt hinzugefügt werden. Die Technologie kann nur über ein Reset geändert werden (Kap. 5).

⚠ Der erste Benutzer, der IT4WIFI zugeordnet wird, ist auch Administrator des Geräts und kann daher weitere Benutzer einladen/hinzufügen, die IT4WIFI bedienen möchten.

Tabelle 1 - Die Technologie auswählen

	HomeKit-Technologie	MyNice-Technologie
Unterstützte Mobilgeräte	- iPhone mit iOS 10.0 oder neuer	- iPhone mit iOS 13.0 oder neuer - Smartphone mit Android 10 oder neuer
Kompatible Apps	App „Home“ von Apple für iOS 10.0 (oder neuer)	App „MyNice“ von Nice über Google Play für Smartphones mit Android oder über Apple Store für iPhones mit iOS 
Hauptmerkmale	- Kompatibilität mit Nice-Steuerungen Typ Garage Door, die das Protokoll BusT4 (Opera) nutzen - Verfügbare Steuerungen: Öffnen, Stopp, Schließen - Kompatibilität mit Siri - Fernsteuerung (siehe Abschnitt 4.1)	- Kompatibilität mit allen Nice-Steuerungen Typ Gate&Door, die das Protokoll BusT4 (Opera) nutzen - Verfügbare Steuerungen: Alle Bewegungen, unter anderem die Teilöffnung - Kompatibel mit Alexa und Google Home - Fernsteuerung (mit aktiver Internetverbindung) ohne zusätzliche Geräte möglich

⚠ Achtung! - Damit Siri und IT4WIFI per Fernsteuerung benutzt werden können, muss der AP über eine Internetverbindung verfügen

4

ERSTE KONFIGURATION

Konfiguration von IT4WIFI mit HomeKit-Technologie:

- Für die App „Home“ von Apple besuchen Sie bitte die Seite <https://support.apple.com/de-de/HT204893>

⚠ Die App „Home“ verwaltet das gesamte Zubehör, das in HomeKit freigegeben ist.

Konfiguration von IT4WIFI mit MyNice-Technologie auf Android:

- Die App „MyNice“ über Google Play herunterladen. Danach die Schritte laut **Kap. 4.1 - Tabelle 2** ausführen

Konfiguration von IT4WIFI mit MyNice-Technologie auf iOS:

- Die App „MyNice“ über Apple Store herunterladen. Danach die Schritte laut **Kap. 4.2 - Tabelle 3** ausführen

4.1 - Erste Konfiguration mit MyNice-Technologie (Android)

Damit der Vorgang ausgeführt werden kann, müssen Sie sich in der Nähe des Geräts IT4WIFI befinden und sicherstellen, dass die Led L3 grünes Dauerlicht und die Led L2 grünes Blinklicht anzeigt. Sind diese Bedingungen nicht gegeben, ein Reset durchführen (Kap. 5). Sicherstellen, dass das Smartphone mit dem Wi-Fi verbunden ist und den Dienst Bonjour unterstützt.



MyNice - Android

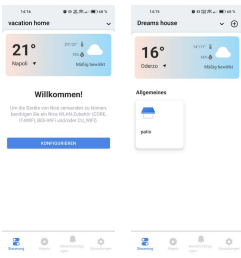
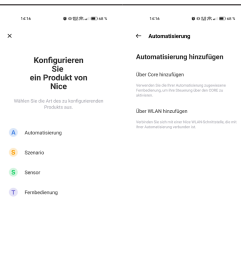
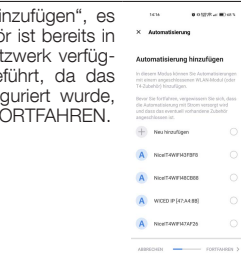

Tabelle 2 - Smartphone mit Betriebssystem Android 10 oder neuer

<p>01.</p>	<p>Öffnen Sie die App „MyNice“. Wenn keine Automatisierung konfiguriert ist, wählen Sie die Schaltfläche KONFIGURIEREN, anderenfalls drücken Sie die Taste +.</p> 
<p>02.</p>	<p>Wählen Sie „Automatisierung hinzufügen“ und dann „Über WLAN hinzufügen“.</p> <p>In der nächsten Ansicht wählen Sie „IT4WIFI hinzufügen“.</p> 
<p>03.</p>	<p>Wählen Sie „Neu hinzufügen“, es sei denn, Ihr Zubehör ist bereits in der Liste der im Netzwerk verfügbaren Geräte aufgeführt, da das WLAN bereits konfiguriert wurde, und tippen Sie auf FORTFAHREN.</p> 

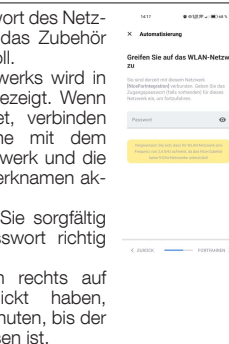
<p>04.</p>	<p>Geben Sie die MAC-Adresse des Zubehörs ein (die letzten 6 Ziffern sind hervorgehoben), die auf dem Produktetikett angegeben ist, und tippen Sie auf FORTFAHREN.</p> <p>Geben Sie den auf dem Produktetikett aufgedruckten Einrichtungscod (8 Ziffern im Rechteck) ein und tippen Sie auf FORTFAHREN.</p> 
<p>05.</p>	<p>Geben Sie das Passwort des Netzwerks ein, mit dem das Zubehör verbunden werden soll. Der Name des Netzwerks wird in der App-Ansicht angezeigt. Wenn er sich unterscheidet, verbinden Sie das Smartphone mit dem richtigen WLAN-Netzwerk und die App wird den Netzwerknamen aktualisieren.</p> <p>Es ist wichtig, dass Sie sorgfältig prüfen, ob das Passwort richtig eingegeben wurde. Nachdem Sie unten rechts auf FORTFAHREN geklickt haben, warten Sie etwa 2 Minuten, bis der Vorgang abgeschlossen ist.</p> 

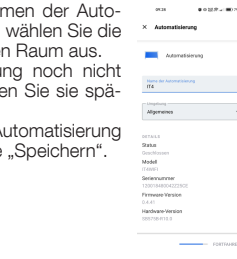
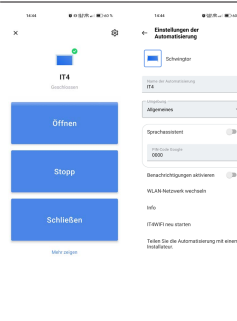
<p>06.</p>	<p>Geben Sie den Namen der Automatisierung ein und wählen Sie die Umgebung oder den Raum aus. Wenn die Umgebung noch nicht festgelegt ist, können Sie sie später ändern. Speichern Sie die Automatisierung mit der Schaltfläche „Speichern“.</p> 
<p>07.</p>	<p>Jetzt können Sie Ihre Automatisierung vom Dashboard aus durch kurzes Antippen oder durch Eingabe in die Befehlsliste durch langes Antippen steuern.</p> <p>In den Einstellungen können Sie die Zubehöreinstellungen ändern und die Automatisierung entfernen.</p> 





⚠ Kann der beschriebene Vorgang nicht erfolgreich abgeschlossen werden, sicherstellen, dass die am Anfang dieser Anleitung aufgeführten Anforderungen erfüllt werden. Mit der Taste P (Kap. 5) ein Reset von IT4WIFI durchführen und den Vorgang wiederholen.

DE

4.2 - Erste Konfiguration mit MyNice-Technologie (iOS)

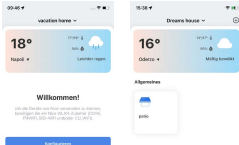
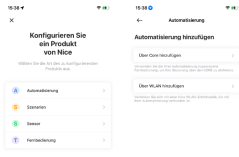
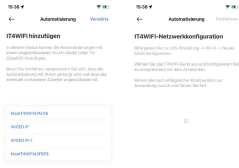
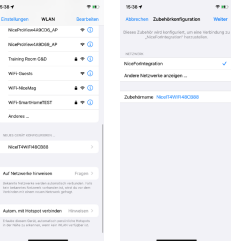
TDamit der Vorgang ausgeführt werden kann, müssen Sie sich in der Nähe des Geräts IT4WIFI befinden und sicherstellen, dass die Led L3 grünes Dauerlicht und die Led L2 grünes Blinklicht anzeigt. Sind diese Bedingungen nicht gegeben, ein Reset durchführen (Kap. 5). Sicherstellen, dass das Smartphone mit dem Wi-Fi verbunden ist und den Dienst Bonjour unterstützt.

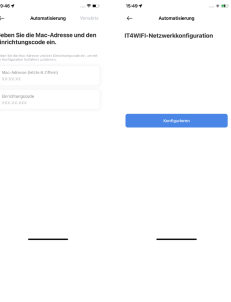

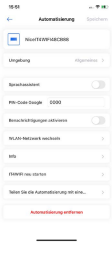
Tabelle 3 - iPhone mit Betriebssystem iOS 13.0 oder neuer	
01.	<p>Öffnen Sie die App „MyNice“. Wenn keine Automatisierung konfiguriert ist, wählen Sie die Schaltfläche Konfigurieren, anderenfalls drücken Sie die Taste +.</p> 
02.	<p>Wählen Sie „Automatisierung hinzufügen“ und dann „Über WLAN hinzufügen“.</p> <p>In der nächsten Ansicht wählen Sie „IT4WIFI hinzufügen“.</p> 
03.	<p>Wählen Sie „Vorwärts“, es sei denn, Ihr Zubehör ist bereits in der Liste der im Netzwerk verfügbaren Geräte aufgeführt, da das WLAN bereits konfiguriert wurde, und tippen Sie auf Fortfahren.</p> 
04.	<p>Nur, wenn das Zubehör neu ist.</p> <p>Gehen Sie zu den WLAN-Einstellungen des Telefons und wählen Sie IT4WIFI. Wählen Sie dann das Netzwerk aus, mit dem es verbunden werden soll, und drücken Sie auf „Weiter“.</p> 
05.	<p>Gehen Sie zurück zur App und drücken Sie „Fortfahren“.</p> 
06.	<p>Geben Sie die MAC-Adresse des Zubehörs ein (die letzten 6 Ziffern sind hervorgehoben), die auf dem Produktetikett angegeben ist. Geben Sie den auf dem Produktetikett aufgedruckten Einrichtungscode (8 Ziffern im Rechteck) ein und tippen Sie auf „Fortfahren“.</p> <p>Tippen Sie anschließend auf „Konfigurieren“.</p> 
07.	<p>Geben Sie den Namen der Automatisierung ein und wählen Sie die Umgebung oder den Raum aus. Wenn die Umgebung noch nicht festgelegt ist, können Sie sie später ändern. Speichern Sie die Automatisierung mit der Schaltfläche „Speichern“.</p> 
08.	<p>Jetzt können Sie Ihre Automatisierung vom Dashboard aus durch kurzes Antippen oder durch Eingabe in die Befehlsliste durch langes Antippen steuern.</p> <p>In den Einstellungen können Sie die Zubehörinstellungen ändern und die Automatisierung entfernen.</p> 

⚠ Kann der beschriebene Vorgang nicht erfolgreich abgeschlossen werden, sicherstellen, dass die am Anfang dieser Anleitung aufgeführten Anforderungen erfüllt werden. Mit der Taste P (Kap. 5) ein Reset von IT4WIFI durchführen und den Vorgang wiederholen.

5

RESET

- 01.** Für den kompletten Reset-Vorgang der Konfiguration von IT4WIFI, die Taste P gedrückt halten (ca. 10 Sekunden)

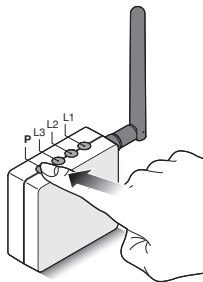

- 02.** Die Taste loslassen, sobald die Led L1, L2, L3 rotes Licht anzeigen und blinken

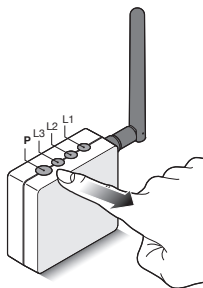

- 03.** IT4WIFI startet nach der Blinklichtphase neu. Die Led L3 zeigt nun grünes Dauerlicht an, die Led L2 grünes Blinklicht

Dieser Reset-Vorgang löscht alle Wi-Fi-Zugangsdaten, Benutzer und etwaigen Zeiteinstellungen im IT4WIFI-Speicher. Für andere Reset-Arten siehe komplette Anleitung.

6

TECHNISCHE MERKMALE

⚠ HINWEISE: • Alle technischen Merkmale beziehen sich auf eine Umgebungstemperatur von 20 °C (±5 °C). • Nice S.p.A. behält sich das Recht vor, das Produkt jederzeit nach eigenem Ermessen zu ändern, wobei die vorgesehenen Funktionen und der Bestimmungszweck beibehalten werden.

IT4WIFI

Input

Spannung	24 V
Strom	30 mA
Max. Leistungsaufnahme	700 mW

Wi-Fi-Schnittstelle

Typ	802.11 b/g/n – 2.4 GHz
Leistung	14 dBm am Anschluss
Sicherheit	OPEN/WEP/WPA-PSK/WPA2-PSK
Antennenanschluss	SMA

Umgebung

Betriebstemperatur	-20 °C ... +50 °C
Lagertemperatur	-25 °C ... +70 °C
Feuchtigkeit	15–85 %
Schutzart	IP 30
Abmessungen	58 mm x 63 mm x 24 mm (ohne SMA und Antenne)
Gewicht	60 g

7

ENTSORGUNG DES GERÄTS

Dieses Gerät besteht aus verschiedenen Materialien: einige können recycelt werden, andere müssen entsorgt werden. Informieren Sie sich über die Recycling- oder Entsorgungsmöglichkeiten, die in Ihrer Region gemäß den geltenden Vorschriften für dieses Gerät vorgesehen sind.

⚠ ACHTUNG! - Bestimmte Teile des Geräts enthalten evtl. Schadstoffe oder gefährliche Substanzen, die schädliche Auswirkungen auf Umwelt und Gesundheit haben können, wenn sie in die Umwelt gelangen.



Das nebenstehende Symbol weist darauf hin, dass es verboten ist, dieses Gerät über den Hausmüll zu entsorgen. Halten Sie die Vorgaben zur Mülltrennung ein, die in Ihrem Land bzw. in Ihrer Region vorgeschrieben sind, oder geben Sie das Gerät an den Verkäufer zurück, wenn Sie ein vergleichbares neues Gerät kaufen.

⚠ HINWEIS! - Die gesetzlichen Vorschriften sehen für den Fall einer widerrechtlichen Entsorgung dieses Geräts unter Umständen schwere Strafen vor.

8

RECHTLICHE HINWEISE

Apple, iPhone, Bonjour, Apple TV und Siri sind in den Vereinigten Staaten und anderen Ländern eingetragene Handelsmarken von Apple Inc. HomeKit ist eine Handelsmarke von Apple Inc. App Store ist eine Dienstleistungsmarke von Apple Inc. Android ist eine Handelsmarke von Google Inc.

Das Wi-Fi CERTIFIED-Logo ist ein Gütezeichen der Wi-Fi Alliance.

Mit der Works with Apple HomeKit Logos wurde ein elektronisches Zubehör speziell für die Verbindung mit iPods, iPhones oder iPads, entwickelt, welches die Apple-Leistungsstandards erfüllt und vom Entwickler entsprechend zertifiziert ist. Apple ist nicht verantwortlich für den Betrieb dieses Geräts oder die Einhaltung von Sicherheits- und Regulierungsstandards.

9

VEREINFACHTE EU-KONFORMITÄTSERKLÄRUNG

Hiermit erklärt Nice S.p.A. dass der Funkanlagentyp IT4Wi-Fi der Richtlinie 2014/53/EU entspricht.

Der vollständige Text der EU-Konformitätserklärung ist unter der folgenden Internetadresse verfügbar:

<https://www.niceforyou.com/de/support>.

POLSKI

Instrukcja przetłumaczona z języka włoskiego

OGÓLNE OSTRZEŻENIA: BEZPIECZEŃSTWO - MONTAŻ - UŻYTKOWANIE

UWAGA – Podczas montażu urządzenia należy skrupulatnie stosować się do zaleceń zamieszczonych w niniejszej instrukcji obsługi. W razie jakichkolwiek wątpliwości, nie rozpoczynać montażu urządzenia i zwrócić się o ewentualne wyjaśnienia do Serwisu Technicznego Nice.

UWAGA – Ważne zalecenia: niniejszą instrukcję należy zachować na potrzeby ewentualnych przyszłych prac konserwacyjnych i utylizacji urządzenia.

UWAGA – Wszystkie prace związane z instalacją, podłączeniem, programowaniem i konserwacją urządzeń mogą być wykonywane wyłącznie przez wykwalifikowanego technika!

- Nie otwierać pokrywy ochronnej urządzenia, ponieważ zawiera obwody elektryczne niepodlegające konserwacji.
- Nie modyfikować żadnej części urządzenia. Niedozwolone działania mogą być przyczyną nieprawidłowego funkcjonowania. Producent zrzeka się wszelkiej odpowiedzialności za szkody wynikające z używania samowolnie zmodyfikowanego produktu.
- Nie umieszczać urządzenia w pobliżu źródeł ciepła i nie narażać go na działanie otwartego ognia. Takie działania mogą spowodować jego uszkodzenie i stać się przyczyną nieprawidłowego funkcjonowania.
- Produkt nie jest przeznaczony do użytkowania przez osoby (w tym dzieci) o ograniczonych zdolnościach fizycznych, zmysłowych bądź umysłowych lub przez osoby nieposiadające odpowiedniego doświadczenia i wiedzy, chyba że znajdują się one pod nadzorem osób od-

powiedzianych za ich bezpieczeństwo i zostały przez te osoby przeszkolone w kwestiach dotyczących użytkowania produktu.

- Nie pozwalać dzieciom bawić się urządzeniem.
- Sprawdzić także ostrzeżenia zamieszczone w instrukcji obsługi silnika, z którym urządzenie będzie współpracowało.
- Z urządzeniem należy obchodzić się ostrożnie, unikając zgnieceń, uderzeń i upadków, aby w ten sposób zapobiec jego uszkodzeniu.
- Materiał opakowaniowy urządzenia musi zostać zlikwidowany zgodnie z odpowiednimi przepisami obowiązującymi na danym terytorium.
- Produkt jest przeznaczony do użycia w otoczeniu wewnętrznym lub chronionym przed czynnikami atmosferycznymi.

1

OPIS URZĄDZENIA I JEGO PRZEZNACZENIE

⚠ UWAGA! – Niniejsza instrukcja zawiera wyłącznie podstawowe funkcje produktu. W celu uzyskania dodatkowych informacji należy się zapoznać z kompletną wersją instrukcji na stronie www.niceforyou.com

⚠ UWAGA! – Wszelkie inne użycie, różne od opisanego oraz wykorzystywanie produktu w warunkach otoczenia odmiennych, niż te, przedstawione w niniejszej instrukcji jest niezgodne z przeznaczeniem i zabronione!

Urządzenie dodatkowe IT4WIFI jest urządzeniem które, za pomocą komunikacji Wi-Fi, umożliwia kontrolę ruchu i stanu automatyki Nice typu Gate&Door kompatybilnych z protokołem BusT4 (Opera).

Przed przystąpieniem do montażu produktu należy sprawdzić i przygotować:

- 1 centralę sterującą automatyki Nice z katalogu Gate&Door wyposażoną w gniazdo BusT4 lub złącze do IBT4N
- 1 Punkt Dostępu Wi-Fi b/g (2,4 GHz, zakres kanałów: 1-11) obsługujący usługę Bonjour Apple (patrz instrukcja Punktu Dostępu)
- 1 iPhone z systemem iOS 13.0 (lub kolejnymi) lub 1 smartfona z systemem Android 10 (lub kolejnymi)

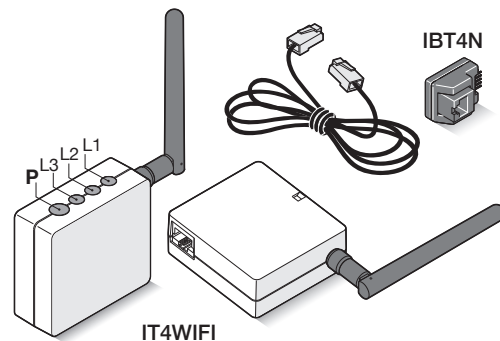

Zestaw zawiera:

- Urządzenie IT4WIFI
- Interfejs IBT4N
- Kabel telefoniczny RJ-11 (6 pozycji - 4 styki)

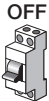
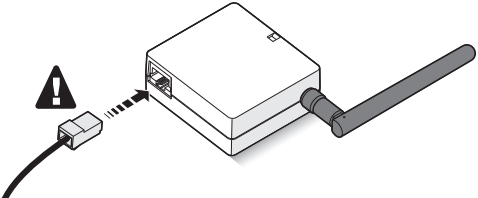
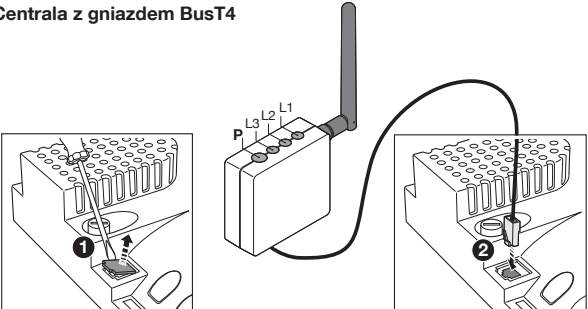

⚠ UWAGA! – Przed przystąpieniem do montażu należy się upewnić, że miejsce montażu IT4WIFI jest w zasięgu domowego sygnału AP Wi-Fi.

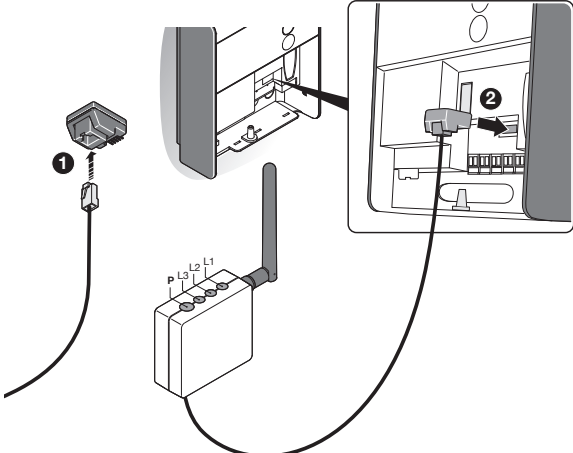
01.	<p>Odciąć zasilanie od centrali sterującej automatyki</p> <p style="text-align: center;">OFF</p> 
02.	<p>W IT4WIFI włożyć złącze dołączonego kabla do gniazda BusT4</p> <p>⚠ UWAGA! – Używać wyłącznie dołączonego kabla! Nie używać innych rodzajów kabli</p> 
03.	<p>Centrala z gniazdem BusT4</p> 

	<p>Centrala z gniazdem IBT4N</p> <p>⚠ Uwaga! IBT4N Jeśli włożone w niewłaściwy sposób, może uszkodzić w nieodwracalny sposób centralę!</p> 
04.	<p>Podłączyć zasilanie do centrali sterującej automatyki</p> <p style="text-align: center;">ON</p> 
05.	<p>Montaż IT4WIFI został wykonany właściwie jedynie, gdy na urządzeniu dioda L3 świeci stałym, zielonym światłem. Dioda L2 może pozostać czerwona na kilka sekund, po czym zacznie świecić zielonym, migającym światłem. Jeśli to nie nastąpi, należy odłączyć zasilanie od urządzenia i przywrócić je po upływie kilku sekund.</p>

3 TECHNOLOGIA FUNKCJONOWANIA

Przed przystąpieniem do konfiguracji IT4WIFI za pomocą App należy wybrać typ technologii do zastosowania: urządzenie jest kompatybilne z technologią HomeKit lub technologią MyNice (w **Tab. 1** zostały opisane główne cechy). **Te dwie technologie nie mogą funkcjonować równocześnie.**

- Jeśli posiada się iPhone, można wykorzystać technologię HomeKit lub technologię MyNice (**Tab. 1**).
- Jeśli posiada się smartfona Android, może być wykorzystana wyłącznie technologia MyNice (**Tab. 1**).

⚠ Technologie wybrana przez pierwszego użytkownika musi być taka sama, jak technologia używana przez kolejnych użytkowników. Typ technologii może być zmieniony wyłącznie wykonując Reset (rozdział 5).

⚠ Pierwszy użytkownik, który łączy się z IT4WIFI staje się również administratorem urządzenia i może zaprosić/upoważnić kolejnych użytkowników, którzy pragną kontrolować IT4WIFI.

Tabela 1 - Wybierz technologię

	Technologia HomeKit	Technologia MyNice
Obsługiwane urządzenia mobilne	- iPhone z iOS 10.0 lub kolejne	- iPhone z iOS 13.0 lub kolejne - smartfon z Android 10 lub kolejne
Kompatybilne App	App „Dom” w własności Apple dostępna w iOS 10.0 (lub kolejnych)	App „MyNice” własności Nice dostępna na Google Play do smartfonów z systemami Android lub dostępna na Apple Store dla iPhone z systemami iOS 
Główne cechy	- Kompatybilna z centralami sterującymi Nice typu Garage Door, które używają protokołu BusT4 (Opera) - Dostępne polecenia: Otwiera, Stop, Zamyka - Kompatybilna z Siri - Do sterowania zdalnego (patrz rozdział 4.1)	- Kompatybilna z centralami sterującymi Nice typu Gate&Door, które używają protokołu BusT4 (Opera) - Dostępne polecenia: dla wszystkich ruchów włącznie z otwarciem częściowym - Kompatybilny z Alexa i Google Home - Sterowane zdalnie (z aktywnym połączeniem do Internetu) bez konieczności innych urządzeń

⚠ Uwaga! - W celu zdalnego użycia Siri i IT4WIFI, AP musi być podłączona do Internetu

4 PIERWSZA KONFIGURACJA

W celu dokonania konfiguracji IT4WIFI z technologią HomeKit:

- aby użyć app „Casa” Apple, zapraszamy do odwiedzenia strony <https://support.apple.com/pl-pl/HT204893>

⚠ App „Casa” może zarządzać wszystkimi aktywowanymi urządzeniami dodatkowymi HomeKit.

W celu dokonania konfiguracji IT4WIFI z technologią MyNice w Androidzie:

- pobrać app „MyNice” z Google Play i działać w sposób opisany w **rozdziale 4.1 - Tabela 2**

W celu dokonania konfiguracji IT4WIFI z technologią MyNice w iOS:

- pobrać app „MyNice” z Apple Store i działać w sposób opisany w **rozdziale 4.2 - Tabela 3**

4.1 - Pierwsza konfiguracja z technologią MyNice (Android)

W celu wykonania procedury należy się znajdować w pobliżu IT4WIFI, dioda L3 musi świecić stałym, zielonym światłem, a dioda L2 musi świecić zielonym, migającym światłem. Jeśli jest to możliwe, należy wykonać Reset (rozdział 5). Ponadto, należy się upewnić, że smartfon jest podłączony do sieci Wi-Fi obsługującej usługę Bonjour.



MyNice - Android



Tabela 2 - Smartfon z systemem operacyjnym Android 10 i kolejnymi

01.	Otwórz aplikację „MyNice” i wybierz przycisk SKONFIGURUJ, jeśli nie skonfigurowano żadnej automatyki, w przeciwnym razie naciśnij przycisk +.	
02.	Wybierz opcję „Dodaj automatykę”, a następnie „Dodaj przez Wi-Fi”. W następnym oknie wybierz „Dodaj Wi-Fi”.	
03.	Wybierz „Dodaj nowy”, chyba że twój sprzęt znajduje się już na liście urządzeń dostępnych w sieci, ponieważ Wi-Fi zostało już skonfigurowane, i dotknij KONTYNUUJ.	

04.	Wprowadź adres MAC sprzętu (6 ostatnich podświetlonych cyfr) wydrukowany na etykiecie produktu i dotknij KONTYNUUJ. Wprowadź kod konfiguracyjny (8 cyfr w prostokącie) wydrukowany na etykiecie produktu i dotknij KONTYNUUJ.	
05.	Wprowadź hasło do sieci, do której ma być podłączony sprzęt. Nazwa tej sieci wyświetla się w oknie aplikacji. Jeśli jest inaczej, podłącz smartfon do właściwej sieci Wi-Fi, a aplikacja zaktualizuje nazwę sieci. Ważne jest, aby dokładnie sprawdzić, czy hasło zostało wprowadzone prawidłowo. Po wybraniu przycisku KONTYNUUJ w prawym dolnym rogu odczekaj około 2 minuty na zakończenie procedury.	

06.	Wprowadź nazwę automatyki i wybierz jej środowisko lub pomieszczenie. Jeśli środowisko nie zostało jeszcze zdefiniowane, możesz je zmienić później. Zapisz automatykę przyciskiem „Zapisz”.	
07.	Teraz możesz sterować swoją automatyką z poziomu pulpitu nawigacyjnego krótkim dotknięciem lub poprzez długie dotknięcie na liście poleceń. W ustawieniach możesz zmienić ustawienia sprzętu i usunąć automatykę.	

! Jeśli opisana procedura nie kończy się powodzeniem, należy zweryfikować spełnienie wymogów opisanych na początku instrukcji, wykonać Reset IT4WIFI przy użyciu przycisku P (rozdział 5) i spróbować ponownie.

4.2 - Pierwsza konfiguracja z technologią MyNice (iOS)

W celu wykonania procedury należy się znajdować w pobliżu IT4WIFI, dioda L3 musi świecić stałym, zielonym światłem, a dioda L2 musi świecić zielonym, migającym światłem. Jeśli jest to możliwe, należy wykonać Reset (rozdział 5). Ponadto, należy się upewnić, że smartfon jest podłączony do sieci Wi-Fi obsługującej usługę Bonjour.



MyNice - iOS



Tabela 3 - iPhone z systemem operacyjnym iOS 13.0 i kolejnymi

01.	<p>Otwórz aplikację „MyNice” i wybierz przycisk Skonfiguruj, jeśli nie skonfigurowano żadnej automatyki, w przeciwnym razie naciśnij przycisk +.</p>	
02.	<p>Wybierz opcję „Dodaj automatykę”, a następnie „Dodaj przez Wi-Fi”.</p> <p>W następnym oknie wybierz „Dodaj Wi-Fi”.</p>	
03.	<p>Wybierz „Dalej”, chyba że twój sprzęt znajduje się już na liście urządzeń dostępnych w sieci, ponieważ Wi-Fi zostało już skonfigurowane, i dotknij „Kontynuuj”.</p>	

04.	<p>Tylko w przypadku nowego sprzętu.</p>	
05.	<p>Wróć do aplikacji i naciśnij przycisk „Dalej”.</p>	
06.	<p>Wprowadź adres MAC sprzętu (6 ostatnich podświetlonych cyfr) wydrukowany na etykiecie produktu.</p> <p>Wprowadź kod konfiguracyjny (8 cyfr w prostokącie) wydrukowany na etykiecie produktu i dotknij „Dalej”.</p> <p>Następnie naciśnij „Skonfiguruj”.</p>	

07.	<p>Wprowadź nazwę automatyki i wybierz jej środowisko lub pomieszczenie.</p> <p>Jeśli środowisko nie zostało jeszcze zdefiniowane, możesz je zmieścić później.</p> <p>Zapisz automatykę przyciskiem „Zapisz”.</p>	
08.	<p>Teraz możesz sterować swoją automatyką z poziomu pulpitu nawigacyjnego krótkim dotknięciem lub poprzez długie dotknięcie na liście poleceń.</p> <p>W ustawieniach możesz zmienić ustawienia sprzętu i usunąć automatykę.</p>	

⚠ Jeśli opisana procedura nie kończy się powodzeniem, należy zweryfikować spełnienie wymogów opisanych na początku instrukcji, wykonać Reset IT4WIFI przy użyciu przycisku P (rozdział 5) i spróbować ponownie.

PL

5

RESET

- 01.** W celu całkowitego skasowania konfiguracji IT4WIFI, należy przytrzymać wciśnięty przycisk P (przez około 10 sekund)

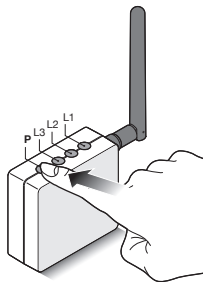

- 02.** Gdy diody L1, L2, L3 staną się czerwone i zaczną migać, należy zwolnić przycisk

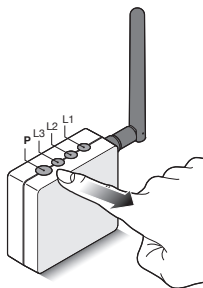

- 03.** Po zakończeniu migania, IT4WIFI zostanie ponownie włączone i L3 będzie świecił stałym, zielonym światłem, a L2 zielonym, migającym światłem

Z tym rodzajem Resetu są eliminowane z pamięci IT4WIFI hasła uwierzytelniające Wi-Fi, wszyscy użytkownicy i ewentualne czasomierze.

W celu uzyskania informacji na temat innych typologii Resetu należy się odnieść do pełnej wersji instrukcji.

6

PARAMETRY TECHNICZNE

⚠ OSTRZEŻENIA: • Wszystkie podane parametry techniczne odnoszą się do temperatury otoczenia równej 20°C (± 5°C). • Firma Nice S.p.A. zastrzega sobie prawo do wprowadzania zmian produktu w którejkolwiek chwili, gwarantując jego funkcjonalność i przewidziane zastosowanie.

IT4WIFI

Wejście

Napięcie	24V
Prąd	30mA
Max pobór mocy	700mW

Interfejs Wi-Fi

Typ	802.11b/g/n – 2.4GHz
Moc	14dBm w złączu
Bezpieczeństwo	OPEN/WEP/WPA-PSK/WPA2-PSK
Złącze anteny	SMA

Otoczenie

Temperatura robocza	-20°C ... +50°C
Temperatura przechowywania	-25°C ... +70°C
Wilgotność	15% - 85%
Stopień ochrony	IP 30
Wymiary	58 mm x 63 mm x 24 mm (z wyjątkiem SMA i anteny)
Masa	60 g

7 UTYLIZACJA PRODUKTU

Urządzenie składa się z różnego rodzaju materiałów: niektóre z nich mogą zostać poddane recyklingowi, inne powinny zostać poddane utylizacji. Należy się zapoznać z informacjami na temat recyklingu i utylizacji przewidzianymi w lokalnie obowiązujących przepisach dla danej kategorii produktu.

⚠ UWAGA! - Niektóre części produktu mogą zawierać substancje szkodliwe lub niebezpieczne, które pozostawione w środowisku, mogłyby mieć szkodliwy wpływ na środowisko i zdrowie ludzkie.



Umieszczony obok symbol zakazania wyrzucania niniejszego produktu razem z odpadami domowymi. W celu usunięcia produktu, należy przeprowadzić, zgodnie z lokalnie obowiązującymi przepisami, zbiórkę selektywną lub zwrócić produkt do sprzedawcy w chwili zakupu nowego, równoważnego produktu.

⚠ OSTRZEŻENIE! - Lokalne przepisy mogą przewidywać poważne kary w przypadku nielegalnego usunięcia niniejszego produktu.

8 UWAGI PRAWNE

Apple, iPhone, Bonjour, Apple TV, Siri to marki handlowe Apple Inc., zarejestrowane w Stanach Zjednoczonych i innych krajach. HomeKit to marka handlowa Apple Inc. App Store to marka serwisowa Apple Inc. Android to marka handlowa Google Inc.

Logo Wi Fi CERTIFIED jest znakiem certyfikacyjnym Wi Fi Alliance.

Wykorzystanie logo Works with Apple HomeKit oznacza, że akcesorium elektroniczne zaprojektowano do współpracy z urządzeniami iPod, iPhone, lub iPad i zostało certyfikowane, aby spełniać standardy jakości Apple. Apple nie jest odpowiedzialne za działanie tego urządzenia oraz jego zgodność z normami prawnymi i standardami bezpieczeństwa.

9 UPROSZCZONA DEKLARACJA ZGODNOŚCI UE

Firma NICE SpA oświadcza niniejszym, że urządzenia radiowe typu IT4WIFI są zgodne z dyrektywą 2014/53/UE.

Pełny tekst deklaracji zgodności UE jest dostępny pod następującym adresem internetowym:

<http://www.niceforyou.com/en/support>

NEDERLANDS

Instructies, vertaald uit het Italiaans

ALGEMENE WAARSCHUWINGEN: VEILIGHEID - INSTALLATIE - GEBRUIK

OPGELET – Het is belangrijk dat gedurende de installatie van de inrichting alle aanwijzingen uit deze handleiding nauwkeurig worden opgevolgd. Installeer het product niet als u twijfels hebt van welke aard dan ook. Wend u voor verdere informatie tot de Klantenservice van Nice.

OPGELET – Belangrijke aanwijzingen: bewaar deze handleiding voor eventueel toekomstig onderhoud of voor de afvalverwerking van het product.

OPGELET – Alle werkzaamheden in verband met de installatie, de aansluiting, de programmering en het onderhoud van de inrichting mogen uitsluitend worden uitgevoerd door een gekwalificeerde technicus!

- Maak de beschermende omhulling van de inrichting niet open, deze bevat elektrische circuits die niet onderhouden hoeven worden.
- Voer geen wijzigingen uit op onderdelen van de inrichting. Niet-toegestane handelingen zullen tot werkschorsingen leiden. De fabrikant aanvaardt geen aansprakelijkheid voor schade die het gevolg is van eigenmachtige wijzigingen aan het product.
- Plaats de inrichting niet in de buurt van warmtebronnen en stel hem niet bloot aan open vuur. Dit kan leiden tot beschadigingen en storingen in de werking.
- Het product is niet geschikt om gebruikt te worden door personen (kinderen inbegrepen) met fysieke, zintuiglijke of mentale beperkingen of die onvoldoende kennis en/of ervaring hebben, tenzij deze het product kunnen gebruiken onder toezicht van een persoon die verantwoordelijk

is voor hun veiligheid of met de nodige instructies over het gebruik van het product.

- Laat kinderen niet met het product spelen.
- Lees de aanwijzingen door in de handleiding van de motor waaraan het product gekoppeld is.
- Behandel het product voorzichtig en vermijd, om beschadiging te voorkomen, samendrukking, stoten en het vallen ervan.
- Het verpakkingsmateriaal van het product moet overeenkomstig de plaatselijk van kracht zijnde voorschriften als afval worden verwerkt.
- Het product moet binnenshuis worden gebruikt of in ieder geval worden beschermd tegen weersinvloeden.

1 BESCHRIJVING VAN HET PRODUCT EN GEBRUIKSBESTEMMING

⚠ OPGELET! – Deze handleiding beschrijft alleen de basisfuncties van het product. Voor iedere andere informatie kunt u de volledige handleiding raadplegen op de site www.niceforyou.com

⚠ OPGELET! – Elk ander gebruik dan in deze handleiding is beschreven of dat plaatsvindt in andere omgevingscondities dan in deze handleiding worden beschreven, moet als oneigenlijk en verboden worden beschouwd!

Het accessoire IT4WIFI is een apparaat waarmee u, m.b.v. de Wi-Fi, de bewegingen en de status van de automatiseringen van Nice van het type Gate&Door kunt bedienen, die compatibel zijn met het BusT4 (Opera) protocol.

Voor u verdergaat met de installatie van het product dient u te controleren of u beschikt over:

- 1 besturingseenheid voor de Nice automatisering van de catalogus Gate&Door die beschikt over een BusT4 aansluiting of een connector voor de IBT4N
- 1 Wi-Fi access point b/g (2,4 GHz, kanaalbereik: 1-11) die de Bonjour service van Apple ondersteunt (zie de handleiding van het access point)
- 1 iPhone met iOS 13.0 systeem (of daaropvolgende) of 1 smartphone met Android 10 systeem (of daaropvolgende)

De kit bevat:

- IT4WIFI apparaat
- IBT4N interface
- RJ-11 telefoonkabel (6 standen - 4 contacten)

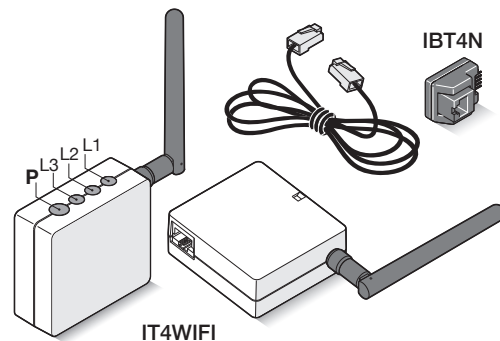

⚠ OPGELET! – Voor u de installatie uitvoert moet u controleren of de plek waar de IT4WIFI wordt geplaatst wordt bereikt door het signaal van het access point van uw Wi-Fi thuis.

01. Koppel de voeding los van de besturingseenheid van de automatisering

OFF



02. Steek in de IT4WIFI ide connector van de bijgeleverde kabel in de BusT4 aansluiting
⚠ OPGELET! – Gebruik alleen de meegeleverde kabel! Gebruik geen andere soorten kabels

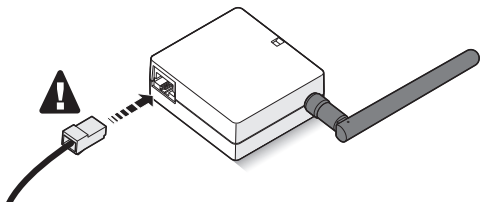

03. Centrale met BusT4 aansluiting

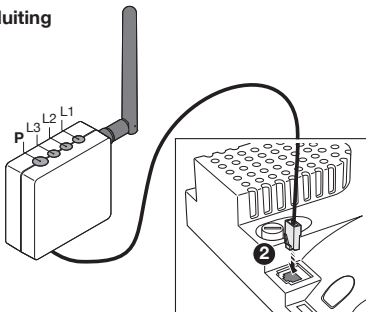
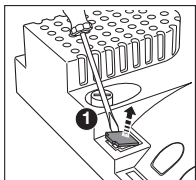

Centrale met IBT4N aansluiting

⚠ Opgelet! IBT4N. Als deze op verkeerde wijze wordt ingevoerd, kan hij onherstelbare schade aanrichten op de centrale!

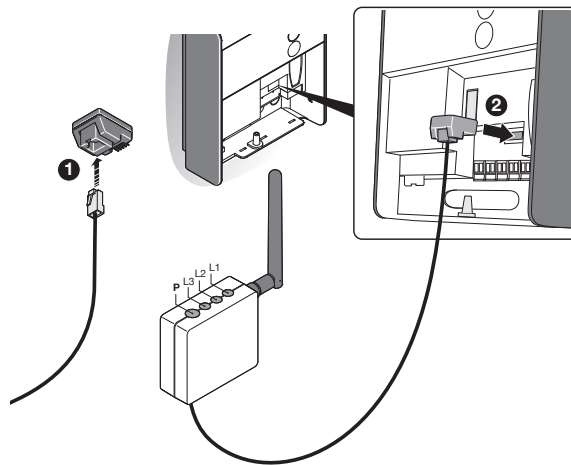

04. Schakel de voeding in op de besturingseenheid van de automatisering

ON



05. De installatie van de IT4WIFI is correct uitgevoerd als op het apparaat led L3 ononderbroken groen brandt. Led L 2 kan enkele seconden rood blijven en daarna groen gaan knipperen. Als dit niet gebeurt, schakel de elektrische voeding naar het apparaat dan uit en schakel deze na enkele seconden weer in.

3

WERKINGSTECHNOLOGIE

Voor u overgaat tot de configuratie van de IT4WIFI m.b.v. de app is het noodzakelijk dat u het type technologie kiest dat u wilt gebruiken. Het accessoire is compatibel met de HomeKit technologie of met de MyNice technologie (in de **tabel 1** worden de voornaamste eigenschappen beschreven). **Deze twee technologieën kunnen niet tegelijkertijd functioneren.**

- Als u een iPhone heeft, kunt u ofwel de HomeKit technologie ofwel de MyNice technologie gebruiken (**tabel 1**).
- Als u een Android telefoon heeft, kunt u alleen de MyNice technologie gebruiken (**tabel 1**).

⚠ De technologie die de eerste gebruiker kiest, moet ook door de daaropvolgende gebruikers worden gebruikt. U kunt alleen van technologie veranderen als u een reset uitvoert (hoofdstuk 5).

⚠ De eerste gebruiker die zich aan de IT4WIFI koppelt wordt ook beheerder van het apparaat en kan andere gebruikers uitnodigen/toestemming verlenen om de IT4WIFI te besturen.

Tabel 1 - De technologie selecteren

	HomeKit technologie	MyNice technologie
Ondersteunde mobiele apparaten	- iPhone met iOS 10.0 of daaropvolgende	- iPhone met iOS 13.0 of daaropvolgende - smartphone met Android 10 of daaropvolgende
Compatibele apps	Woning-app van Apple, beschikbaar vanaf iOS 10.0 (of daaropvolgende)	App "MyNice" van eigendom van Nice, beschikbaar op Google Play voor smartphone met Android systemen of beschikbaar op de Apple Store voor iPhone met iOS systemen 
Belangrijkste eigenschappen	- Compatibel met Nice besturingseenheden van het type Garage Door, die het protocol BusT4 (Opera) gebruiken - Beschikbare opdrachten: Openen, Stoppen, Sluiten - Compatibel met Siri - Kan vanaf een afstand worden bestuurd (zie paragraaf 4.1)	- Compatibel met alle Nice besturingseenheden van het type Gate&Door, die het protocol BusT4 (Opera) gebruiken - Beschikbare instructies: alle bewegingen waaronder de gedeeltelijke opening - Compatibel met Alexa en Google Home - Vanaf een afstand te besturen (als internetverbinding actief is) zonder andere apparaten te gebruiken

⚠ Opgelet! - Om vanaf een afstand Siri en IT4WIFI te gebruiken moet het access point op internet zijn aangesloten

4

EERSTE CONFIGURATIE

Om de IT4WIFI te configureren met de HomeKit technologie:

- om de Woning-app van Apple te gebruiken, raadpleegt u de site <https://support.apple.com/nl-nl/HT204893>

⚠ De Woning-app is in staat alle ingeschakelde HomeKit accessoires te besturen.

Om de IT4WIFI te configureren met de MyNice technologie in Android:

- download de app "MyNice" in Google Play en ga dan te werk zoals beschreven in het **hoofdstuk 4.1 - Tabel 2**

Om de IT4WIFI te configureren met de MyNice technologie in iOS:

- download de app "MyNice" in de Apple Store en ga dan te werk zoals beschreven in het **hoofdstuk 4.2 - Tabel 3**

4.1 - Eerste configuratie met de MyNice (Android) technologie

Om de procedure uit te voeren moet u dichtbij de IT4WiFi staan. De led L3 moet vast groen zijn en de led L2 groen knipperend. Als dit niet het geval is, moet u het apparaat resetten (hoofdstuk 5). Controleer of de smartphone aangesloten is op een Wi-Fi net dat de Bonjour service ondersteunt.



MyNice - Android

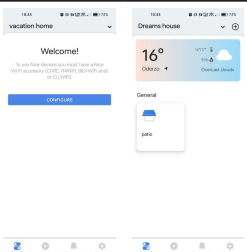
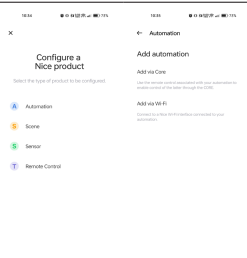
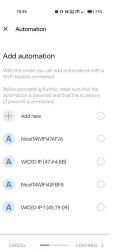

Tabel 2 - Smartphone met besturings-systeem Android 10 of daaropvolgende

<p>01.</p>	<p>Open de “MyNice” app en selecteer de knop CONFIGURE als er geen automatisering geconfigureerd is, of druk anders op de + knop.</p> 
<p>02.</p>	<p>Selecteer “Add automation” en daarna “Add via Wi-Fi”.</p> <p>Selecteer op het volgende scherm “Add IT4WiFi”.</p> 
<p>03.</p>	<p>Selecteer “Add new”, tenzij uw accessoire al voorkomt in de lijst met beschikbare netwerkapparaten omdat Wi-Fi al geconfigureerd is, en tik op CONTINUE.</p> 

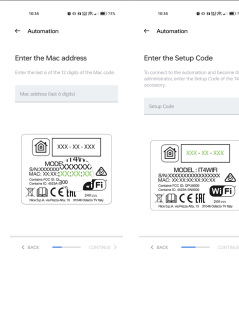
<p>04.</p>	<p>Voer het MAC-adres van het accessoire in (laatste 6 cijfers zoals gemarkeerd) dat op het productlabel staat, en tik op CONTINUE.</p> <p>Voer de instellingscode in (8 cijfers binnen de rechthoek) die op het productlabel staat, en tik op CONTINUE.</p> 
<p>05.</p>	<p>Voer het wachtwoord in van het netwerk waarmee het accessoire moet worden verbonden. Die netwerknaam wordt weergegeven in de app-weergave. Als deze afwijkt, sluit de smartphone dan aan op het juiste Wi-Fi-netwerk; de app zal dan de netwerknaam bijwerken.</p> <p>Het is belangrijk om zorgvuldig te controleren of het wachtwoord correct is ingevoerd.</p> <p>Nadat u CONTINUE rechtsonder heeft geselecteerd, wacht u ongeveer 2 minuten tot de procedure is voltooid.</p> 

<p>06.</p>	<p>Voer de naam van de automatisering in en selecteer de omgeving of kamer.</p> <p>Als de omgeving nog niet gedefinieerd is, kunt u deze later wijzigen. Sla de automatisering op met de knop “Save”.</p> 
<p>07.</p>	<p>Nu kunt u uw automatisering bedienen vanaf het dashboard met een korte tik of door het openen van de opdrachtenlijst met een lange tik.</p> <p>Vanuit de instellingen kunt u de instellingen van accessoires wijzigen en de automatisering verwijderen.</p> 

⚠ Als de beschreven procedure niet goed tot stand komt, moet u controleren of aan de voorwaarden wordt voldaan die aan het begin van de handleiding staan. Reset de IT4WiFi m.b.v. de P toets (hoofdstuk 5) en probeer nogmaals.

NI

4.2 - Eerste configuratie met de MyNice (iOS) technologie

Om de procedure uit te voeren moet u dichtbij de IT4WIFI staan. De led L3 moet vast groen zijn en de led L2 groen knipperend. Als dit niet het geval is, moet u het apparaat resetten (hoofdstuk 5). Controleer of de smartphone aangesloten is op een Wi-Fi net dat de Bonjour service ondersteunt.



MyNice - iOS

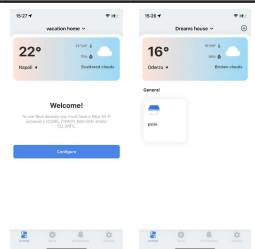
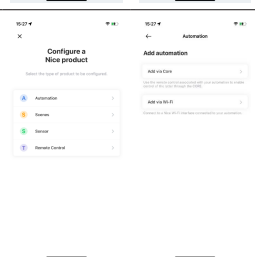
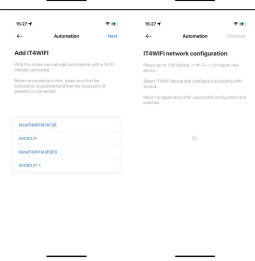

Tabel 3 - iPhone met besturingssysteem iOS 13.0 of daaropvolgende

<p>01. Open de "MyNice" app en selecteer de knop Configure als er geen automatisering geconfigureerd is, of druk anders op de + knop.</p>	
<p>02. Selecteer "Add automation" en daarna "Add via Wi-Fi".</p> <p>Selecteer op het volgende scherm "Add IT4WIFI".</p>	
<p>03. Selecteer "Next", tenzij uw accessoire al voorkomt in de lijst met beschikbare netwerkapparaten omdat Wi-Fi al geconfigureerd is, en tik op Continue.</p>	

<p>04. Alleen als het accessoire nieuw is.</p> <p>Ga naar de Wi-Fi-instellingen van uw telefoon en selecteer de IT4WIFI. Selecteer daarna het netwerk waaraan het gekoppeld moet worden en druk op "Next".</p>	
<p>05. Ga terug naar de app en druk op Continue.</p>	
<p>06. Voer het MAC-adres van het accessoire in (laatste 6 cijfers zoals gemarkeerd) dat op het productlabel staat.</p> <p>Voer de instellingscode in (8 cijfers binnen de rechtehoek) die op het productlabel staat, en tik op Continue. Tik daarna op Configure.</p>	

<p>07.</p>	<p>Voer de naam van de automatisering in en selecteer de omgeving of kamer.</p> <p>Als de omgeving nog niet gedefinieerd is, kunt u deze later wijzigen. Sla de automatisering op met de knop "Save".</p>	
<p>08.</p>	<p>Nu kunt u uw automatisering bedienen vanaf het dashboard met een korte tik of door het openen van de opdrachtenlijst met een lange tik.</p> <p>Vanuit de instellingen kunt u de instellingen van accessoires wijzigen en de automatisering verwijderen.</p>	

⚠ Als de beschreven procedure niet goed tot stand komt, moet u controleren of aan de voorwaarden wordt voldaan die aan het begin van de handleiding staan. Reset de IT4WIFI m.b.v. de P toets (hoofdstuk 5) en probeer nogmaals.

5

RESET

- 01.** Om de configuratie van de IT4WIFI volledig te resetten houdt u de P toets circa 10 seconden lang ingedrukt

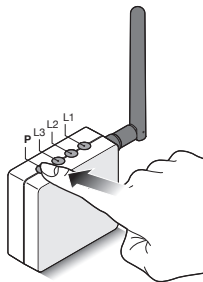

- 02.** Als de leds L1, L2 en L3 rood worden en beginnen te knipperen moet u de toets loslaten

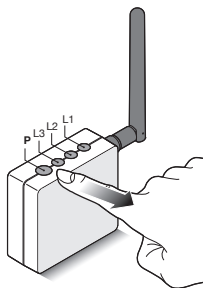

- 03.** Aan het einde van de knipperingen zal de IT4WIFI herstarten en zal de led L3 weer vast groen worden en de L2 groen knipperend

Met dit type reset worden alle Wi-Fi inloggegevens, alle gebruikers en alle eventuele tijdschema's uit het geheugen van de IT4WIFI gewist.

Raadpleeg de volledige handleiding voor andere soorten resets.

6

TECHNISCHE
EIGENSCHAPPEN

- ⚠ WAARSCHUWINGEN:** • Alle vermelde technische gegevens hebben betrekking op een omgevingstemperatuur van 20°C (± 5°C).
• Nice S.p.A. behoudt zich het recht voor om, op elk moment dat dit noodzakelijk wordt geacht, wijzigingen aan het product aan te brengen, waarbij hoe dan ook de gebruiksbepemming en de functionaliteit ervan gelijk blijven.

IT4WIFI

Ingang

Spanning	24V
Stroom	30mA
Maximaal opgenomen vermogen	700mW

Wi-Fi interface

Type	802.11b/g/n – 2.4GHz
Vermogen	14dBm op de connector
Veiligheid	OPEN/WEP/WPA-PSK/WPA2-PSK
Connector antenne	SMA

Omgeving

Bedrijfstemperatuur	-20°C ... +50°C
Opslagtemperatuur	-25°C ... +70°C
Vochtigheid	15% - 85%
Beschermingsklasse	IP 30
Afmetingen	58 mm x 63 mm x 24 mm (SMA en antenne niet inbegrepen)
Gewicht	60 g

7 VERWERKING VAN HET PRODUCT

Dit product bestaat uit verschillende soorten materialen: sommige kunnen gerecycled worden, andere moeten als afval verwerkt worden. Win informatie in over de methoden voor recycling of afvalverwerking die voorzien zijn in de voorschriften die in uw regio voor deze productcategorie gelden.

⚠ OPGELET! - Bepaalde onderdelen van het product kunnen verontreinigende of gevaarlijke stoffen bevatten die bij verspreiding in de omgeving schadelijke gevolgen voor het milieu of de volksgezondheid kunnen hebben.



Zoals door het symbool hiernaast wordt aangegeven, is het verboden dit product bij het huishoudelijk afval weg te gooien. Pas gescheiden afvalinzameling voor afdanking toe volgens de plaatselijk geldende voorschriften, of lever het product weer in bij de verkoper op het moment dat u een nieuw vergelijkbaar product aanschaft.

⚠ WAARSCHUWING! - De plaatselijk geldende regelgeving kan zware sancties opleggen in geval van illegale dumping van dit product.

8 WETTELIJKE VOORSCHRIFTEN

Apple, iPhone, Bonjour, Apple TV en Siri zijn handelsmerken van Apple Inc., die zowel in de VS als in andere landen geregistreerd staan. HomeKit is een handelsmerk van Apple Inc. App Store is een dienstmerk van Apple Inc. Android is een handelsmerk van Google Inc.

Het logo Wi Fi CERTIFIED is een certificatiemerk van de Wi Fi Alliance.

Producten voorzien van het Works with Apple HomeKit logo zijn uitsluitend bedoeld en ontworpen om aan te sluiten op een iPod, iPhone of iPad en gecertificeerd door de ontwikkelaar om aan de prestatienormen van Apple te voldoen. Apple is niet verantwoordelijk voor de werking van dit apparaat of de naleving van de veiligheidsnormen en regelgeving.

9 VEREENVOUDIGDE EU-VERKLARING VAN OVEREENSTEMMING

De fabrikant Nice S.p.A. verklaart dat het type radioapparatuur IT4WIFI in overeenstemming is met de Richtlijn 2014/53/EU.

De volledige tekst van de EG-verklaring van overeenstemming is beschikbaar op de website:

<https://www.niceforyou.com/en/support>.

SET-UP CODE

Nice

Nice SpA
Via Callalta, 1
31046 Oderzo TV Italy
info@niceforyou.com

www.niceforyou.com